

TOTO

Главный офис

TOTO Europe GmbH
Zollhof 2, 40221 Düsseldorf Germany
Тел:+49 (0)700 8686 0700



Чтобы обеспечить быстрое обслуживание, запишите следующую информацию.

Дата покупки:	Название магазина:
Дата: день/ месяц/ год	Тел.:

TOTO

Руководство по эксплуатации

WASHLET

washlèt

TCF6632G/GE/SW

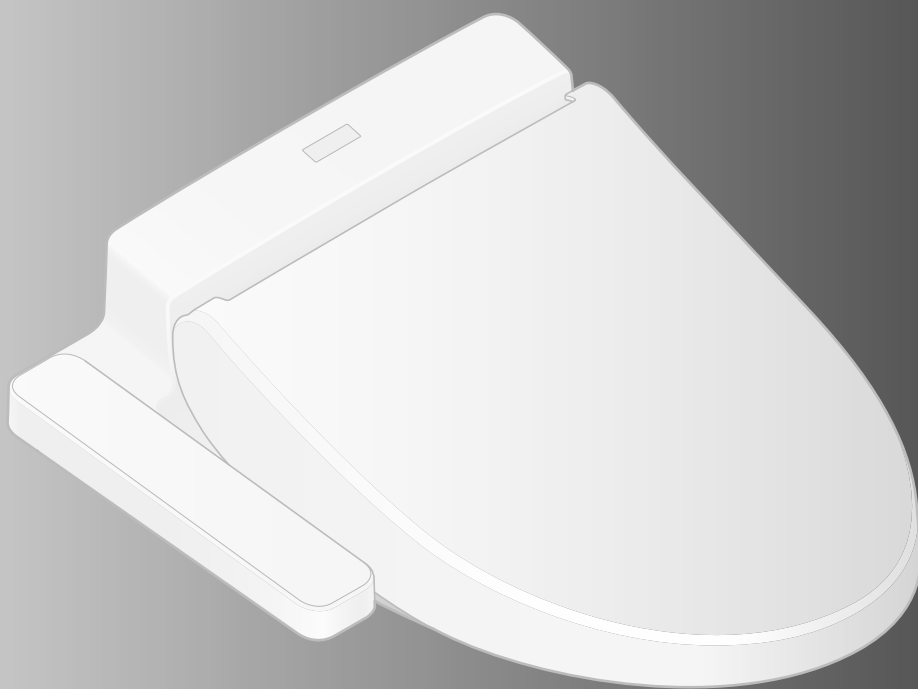

- Благодарим Вас за приобретение изделия.
Пожалуйста, ознакомьтесь с прилагаемой информацией, чтобы обеспечить безопасное использование изделия.
- Прежде чем использовать данное изделие, ознакомьтесь с настоящим руководством по эксплуатации и храните его в надежном месте для обращения к нему в будущем.

Какие функции доступны на Вашем оборудовании?

Функции		Названия изделие (Модель)	WASHLET	Ссылка на страницу
		Каталожный №	TCF6632	
Основные функции	Омывание	Омывание сзади		15
		Мягкое омывание сзади	●	
		Омывание спереди		
	Изменение режима омывания	Регулировка положения форсунки		
		Регулировка давления воды	●	
		Омывание широкой области		
	Сушка	Сушка теплым воздухом	●	
Изменение температуры	Регулировка температуры	●	18, 19	
Гигиенические функции	Устранение запахов	Освежитель воздуха	●	16, 17
	PreMist Предварительное смачивание	Предварительное распыление воды в чашу унитаза	●	
Функции удобства	Подогрев сиденья унитаза	Подогретое сиденье	●	—
	Энергосбережение	Автоматическое энергосбережение	●	20, 21
Техническое обслуживание		Съемная крышка унитаза		24
		Очистка форсунки	●	25

Содержание

Меры предосторожности	4	Введение
Меры предосторожности при эксплуатации.....	11	
Названия компонентов.....	12	
Подготовка	14	
Основные операции	15	Эксплуатация
Автоматические функции	16	
DEODORIZER, PRE-MIST		
Регулировка температуры.....	18	
Функции энергосбережения ...	20	
Вилка питания.....	22	Техническое обслуживание
Основной блок	23	
Зазор между основным блоком и крышкой унитаза....	24	
Фильтр освежителя воздуха... ..	25	
Форсунка.....	25	
Очистка форсунки		
Распылитель	26	
Сливной клапан водяного фильтра, Пробка для слива воды.....	27	
Изменение настроек.....	28	Справка
Что делать?	30	
● Предотвращение повреждения в результате замерзания	30	
● Длительные периоды неиспользования	31	
Поиск и устранение неисправностей	32	
Технические характеристики ...	36	
Гарантия	37	
Важная информация для пользователей.....	38	

Названия
изделие
Каталожный №



Капельки воды автоматически распыляются в чаше унитаза, что уменьшает вероятность налипания грязи.



Функции самоочистки активируются автоматически.
(Детальная информация приведена на стр. 16 и 17.)

	Когда Вы садитесь	Когда Вы встаете
Устранение неприятных запахов в чаше унитаза.	Освежитель воздуха	
В чаше унитаза распыляется вода для предотвращения налипания грязи.	Предварительное распыление воды	



Меры предосторожности

Данные меры предосторожности важно знать для безопасного использования изделия. Обязательно соблюдайте их и правильно используйте данное изделие.

Символы и их значение

	ОСТОРОЖНО	Риск летального исхода или получения серьезной травмы.
	ВНИМАНИЕ	Риск получения травмы или повреждения имущества.

Следующие символы указывают на важные инструкции по безопасности использования изделия.

Символ	Значение
	Данный символ означает запрещенный способ использования изделия.
	Данный символ означает необходимый шаг в использовании оборудования.

- Данное изделие относится к изделиям класса 1 и должно быть заземлено.
- Устанавливайте данное изделие вблизи доступной электрической розетки.
- Это изделие не предназначено для использования лицами (в том числе детьми) с ограниченными физическими, сенсорными или умственными способностями и лицами с недостаточным опытом и знаниями, пока за ними не будет организован присмотр или им не будут предоставлены инструкции относительно использования этого изделия лицом, ответственным за их безопасность. Необходимо следить за детьми, чтобы они не играли с данным изделием.
- Используйте шланг, входящий в комплект изделия. Не используйте шланг из старого комплекта.

ОСТОРОЖНО



Никогда не вставляйте и не извлекайте вилку питания мокрыми руками.

- Несоблюдение данного требования может привести к поражению электрическим током.

Не допускайте попадания воды или чистящего раствора на основной блок или вилку питания.

- Несоблюдение данного требования может привести к возгоранию, поражению электрическим током, перегреву изделия или к короткому замыканию.
- Несоблюдение данного требования может привести к образованию трещин на изделии, что может стать причиной получения травм или нанесения ущерба вследствие утечки воды.

Никогда не разбирайте, не ремонтируйте данное изделие и не вносите модификаций в его конструкцию.

- Несоблюдение данного требования может привести к возгоранию, поражению электрическим током, перегреву изделия или к короткому замыканию.

Не устанавливайте данное изделие в движущихся транспортных средствах, например на яхтах и колесных транспортных средствах.

- Несоблюдение данного требования может привести к возгоранию, поражению электрическим током, короткому замыканию или к выходу изделия из строя.
- Крепления сиденья унитаза, крышки унитаза, основного блока и других частей могут ослабнуть, вследствие чего они могут отсоединиться и привести к получению травмы.



ОСТОРОЖНО

Не используйте Washlet в случае возникновения неисправности.

- Всегда вынимайте вилку питания из розетки.
- Закрывайте водяной запорный клапан, чтобы прекратить подачу воды.

Возможные неисправности:

- Утечка воды из трубы или основного блока.
- В изделии появились трещины или оно разбито.
- Изделие издает странный шум или из него исходит странный запах.
- Из изделия выходит дым.
- Изделие чрезмерно горячее.
- Сместилась опора сиденья унитаза.
- Продолжение использования изделия после появления неисправности может привести к возгоранию, поражению электрическим током, перегреву изделия, короткому замыканию, получению травм или к нанесению ущерба вследствие утечки воды.

Используйте только водопроводную воду или питьевую воду из скважины (подземную воду).

Не используйте морскую воду.

- Несоблюдение данного требования может привести к раздражению кожи и к неисправности изделия.

Не прикасайтесь к вилке питания во время грозы.

- Несоблюдение данного требования может привести к поражению электрическим током.

Не допускайте контакта водопроводного шланга со вилкой питания или розеткой.

- Несоблюдение данного требования может привести к образованию конденсата, что в свою очередь может стать причиной возгорания, поражения электрическим током, перегрева изделия или короткого замыкания.

Соблюдайте осторожность, чтобы не повредить шнур питания и вилку питания.

Не подвергайте шнуры питания ударам, не дергайте за них и не скручивайте их; кроме того, запрещается нагревать и чрезмерно сгибать шнуры питания, а также вносить изменения в их конструкцию. Не скрепляйте шнуры питания между собой, не заземляйте их и не размещайте на них тяжелые предметы.

- Использование поврежденного шнур питания может привести к возгоранию, поражению электрическим током, перегреву изделия или к короткому замыканию.

Не используйте незакрепленную или неисправную электрическую розетку.

- Несоблюдение данного требования может привести к возгоранию или к короткому замыканию.

Не используйте розетки и провода за пределами их номинальных параметров.

- Подсоединение слишком большого количества вилок к одной розетке, например при использовании сетевых фильтров, может привести к возгоранию вследствие перегрева.

Используйте только указанный источник питания.

220 – 240 В переменного тока, 50 Гц

- Несоблюдение данного требования может привести к возгоранию или к чрезмерному нагреванию изделия.



Меры предосторожности (продолжение)



ОСТОРОЖНО



Чтобы снизить риск получения ожогов, вероятность летального исхода вследствие поражения электрическим током, возгорания или иной травмы:

- Никогда не используйте данное изделие в случае повреждения шнура или вилки питания, ненадлежащей работы, падения, повреждения или погружения изделия в воду. Верните изделие в компанию, в которой вы приобрели изделие, для проведения осмотра и ремонта.
- Никогда не блокируйте воздушные отверстия изделия и не ставьте его на мягкую поверхность (например кровать или диван), на которой воздушные отверстия могут оказаться заблокированными. Не допускайте попадания в воздушные отверстия пуха, волос и других подобных материалов.
- Никогда не пользуйтесь изделием в сонном состоянии.
- Никогда не бросайте и не вставляйте ничего в отверстия или шланг.
- Не используйте изделие на открытом воздухе, где применяются аэрозоли (спреи) или ведутся работы с кислородом.

Не вставляйте пальцы или какие-либо предметы в отверстие выхода теплого воздуха.

Не кладите никакие предметы на отверстие выхода теплого воздуха и не закрывайте его одеждой.

- Несоблюдение данного требования может привести к ожогам, поражению электрическим током или к неисправности изделия.

Держите сигареты и другие источники открытого огня подальше от изделия.

- В противном случае существует риск возгорания.



Помните о риске раздражения кожи и получения ожогов.

- Неправильное использование сиденья унитаза может привести к раздражению кожи или к получению ожогов.

Если Вы долгое время сидите на сиденье унитаза, установите регулятор температуры сиденья унитаза в положение "OFF".

Если кто-либо из следующих лиц использует подогрев сиденья унитаза или сушилку теплым воздухом, для них необходимо установить регулятор температуры сиденья унитаза в положение "OFF", а регулятор температуры воздуха для сушилки – в положение "Low".

- Маленькие дети, пожилые люди и другие пользователи, которые не могут самостоятельно правильно выставить температуру
- Больные, инвалиды и другие люди, не имеющие свободы перемещения.
- Люди, принимающие лекарства, которые вызывают сонливость (снотворные препараты и лекарства от простуды), люди в состоянии сильного алкогольного опьянения, крайне уставшие и очень сонные люди.

Чтобы снизить риск получения ожогов, вероятность летального исхода вследствие поражения электрическим током, возгорания или иной травмы:

- Требуется строгое наблюдение, когда данное изделие используется детьми или инвалидами либо недалеко от них.
- Используйте данное изделие только по назначению, как описано в настоящем руководстве. Не используйте аксессуары, не рекомендованные производителем.
- Держите шнур питания на расстоянии от горячих поверхностей.
- Подключайте данное изделие только к правильно заземленной розетке.
- Бачок следует заполнять только водой.

ОСТОРОЖНО

Данное изделие принадлежит к категории электротехнических устройств. Не устанавливайте его в местах, где существует вероятность попадания воды на изделие или где вследствие высокой влажности возможно образование воды на его поверхности. При использовании данного изделия в ванной комнате необходимо установить вентилятор или сделать вентиляционное отверстие, чтобы обеспечить надлежащую циркуляцию воздуха.

- В противном случае существует риск возгорания или поражения электрическим током.

Всегда подключайте изделие Washlet к источнику холодной воды.

- Подключение изделия к источнику горячей воды может привести к получению ожогов и к повреждению изделия.

Проверьте правильную установку заземления.

- Если заземление не установлено, при наличии разрыва или утечки электрического тока, отсутствие заземления может привести к поражению электрическим током.
Для заземления используйте медный провод с максимальным сопротивлением заземления 100 Ом и минимальным диаметром 1,6 мм.
* Если заземление не установлено, обратитесь к специалисту, выполняющему установку изделия.

Проверьте, чтобы была установлена заземленная розетка (3-выводная).

- Если не установить заземленную розетку, существует риск поражения электрическим током в случае неисправности изделия или короткого замыкания.



Проверьте, чтобы розетка отвечала следующим требованиям.

- В противном случае существует риск возгорания или поражения электрическим током.
 - а. Подведите электрический ток к розетке (устройству) через дифференциальное устройство защитного отключения с током отключения не более 30 мА.
 - б. Расположите розетку (или устройство) и ее провода на расстоянии не менее 0,60 м от внешнего края душевой кабины или ванны.
 * Проверьте подключение проводов согласно вышеуказанным пунктам а. и б. Если провода еще не подключены, обратитесь к специалисту, выполнявшему установку изделия, с целью их подключения.

Вставляйте вилку питания в розетку до упора.

Проверьте подключение всех штекеров шнуров питания.

- В противном случае существует риск возгорания, перегрева изделия или короткого замыкания.
* При установке данного изделия соблюдайте региональные законы и положения, регламентирующие проведение монтажных работ.

Чтобы извлечь вилку питания из розетки, держитесь за вилку питания, а не за шнур питания.

Не тяните за шнур питания, чтобы извлечь вилку питания из розетки.

- Иначе существует вероятность перегрева изделия или возгорания вследствие повреждения шнура питания.

Если шнур питания поврежден, то во избежание опасных ситуаций его следует заменить, для этого обратитесь к квалифицированному специалисту или в ремонтный отдел компании-производителя.

Меры предосторожности (продолжение)



ОСТОРОЖНО



Всегда вынимайте вилку питания из розетки перед проведением очистки, технического обслуживания или осмотра изделия.

- Несоблюдение данного требования может привести к поражению электрическим током или к неисправности изделия.

- * Кроме случая использования функции очистки форсунки “Wand cleaning”

Периодически удаляйте пыль и загрязнения с вилки питания и проверяйте, чтобы она была до упора вставлена в настенную розетку.

- В противном случае существует риск возгорания, перегрева изделия или короткого замыкания.

Извлекайте вилку питания из розетки и протирайте сухой салфеткой.



ВНИМАНИЕ

Не используйте изделие, если основной блок неустойчивый.

- Несоблюдение данного требования может привести к ослаблению крепления основного блока, вследствие чего он может упасть и стать причиной получения травмы.
- * Если между основанием основного блока и установочной поверхностью имеется зазор, проконсультируйтесь со специалистом по установке, продавцом или контактным лицом, указанным на задней стороне обложки настоящего руководства.

Если изделие повреждено, не касайтесь поврежденной части.

- Несоблюдение данного требования может привести к поражению электрическим током или к получению травм. Немедленно замените.

Не прикладывайте чрезмерную силу к сиденью унитаза, крышке унитаза и к основному блоку изделия; не ударяйте по ним; не наступайте и не стойте на них. Не кладите также какие-либо тяжелые предметы на сиденье унитаза, крышку унитаза и основной блок изделия.

- Несоблюдение данного требования может привести к образованию трещин или к ослаблению крепления основного блока, вследствие чего он может упасть и стать причиной получения травмы.
- Несоблюдение данного требования может привести к повреждению изделия, получению травм или к нанесению ущерба вследствие утечки воды.

Не поднимайте изделие, удерживая его за сиденье или крышку унитаза. Не поднимайте сиденье или крышку унитаза, если сверху на них лежат какие-либо предметы.

- Несоблюдение данного требования может привести к ослаблению крепления основного блока, вследствие чего он может упасть и стать причиной получения травмы.



Чтобы снизить риск летального исхода вследствие поражения электрическим током:

- Не пользуйтесь изделием во время приема ванной.
- Не ставьте и не храните изделие в месте, где оно может упасть или быть стянуто в ванну или раковину.
- Не погружайте и не роняйте изделие в воду или другую жидкость.
- Не старайтесь достать изделие, если оно упало в воду. Немедленно отключите его от розетки.

При проведении очистки или технического обслуживания пластиковых деталей (основного блока и т.п.) или водопроводного шланга используйте кухонное чистящее средство, разведенное в воде. Не используйте ничего из перечисленного ниже.

Чистящее средство для унитазов, бытовое чистящее средство, бензол, разбавитель для краски, порошковое чистящее средство или нейлоновые чистящие подушечки.

- Эти материалы могут привести к повреждению пластика или появлению в нем трещин, а также могут стать причиной получения травм или неисправностей.
- Эти материалы могут привести к повреждению водопроводного шланга и к утечке воды.

Чтобы предотвратить внезапную утечку воды, не снимайте сливной клапан водяного фильтра при открытом запорном клапане.

- Несоблюдение данного требования приведет к выбросу сильной струи воды. (Инструкции по очистке сливного клапана водяного фильтра приведены на стр. 27.)

Не сгибайте водопроводный шланг и не подвергайте его ударам; не повредите его острым предметом.

- Несоблюдение данного требования может привести к утечке воды.

Меры предосторожности (продолжение)



ВНИМАНИЕ

В случае утечки воды всегда закрывайте запорный клапан.

Если существует вероятность падения температуры окружающей среды до 0°C или ниже, необходимо обеспечить защиту труб и шлангов от повреждения в результате замерзания.

- Замерзание водопроводных труб может привести к разрыву основного блока и труб, что станет причиной утечки воды.
- Регулируйте температуру внутри помещения, чтобы избежать замерзания труб и шлангов в холодное время года.
- Сливайте воду.



Если Washlet не будет использоваться в течение длительного периода времени, закройте запорный клапан, после чего слейте воду из основного блока и водопроводного шланга, а также извлеките вилку питания из розетки.

- При повторном использовании изделия ему необходимо сначала дать время для заполнения водой. В противном случае вода в бачке могла загрязниться и вызвать воспаление кожи или другие проблемы. (Инструкции по заполнению водой приведены на стр. 31.)
- Если оставить питание включенным, это может привести к возгоранию или перегреву изделия.

При установке сливного клапана водяного фильтра всегда проверяйте, чтобы он был плотно затянут на месте.

- Неплотное затягивание сливного клапана может привести к утечке воды.

Меры предосторожности при эксплуатации

■ Чтобы предотвратить неисправности

< О выключателе сиденья >

- Когда Вы садитесь на сиденье унитаза, выключатель сиденья срабатывает, что позволяет Вам использовать различные функции. (При СРАБАТЫВАНИИ выключателя сиденья слышен щелчок.)

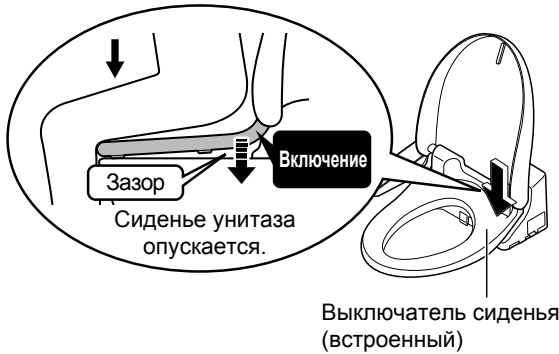

- Полностью сядьте на сиденье унитаза.
 - Выключатель сиденья не включится, если Вы будете сидеть на сиденье неправильно.



Примечание

- Когда унитазом Washlet пользуется ребенок, выключатель сиденья может не СРАБОТАТЬ под действием небольшого веса тела ребенка.
- Поскольку конструкция выключателя сиденья предполагает его перемещение вверх и вниз, между опорой сиденья и чашей унитаза предусмотрен зазор.

■ Чтобы предотвратить повреждение

- Протрите пластиковые детали, такие как основной блок и панель управления, слегка влажной мягкой тканью.
- Не облокачивайтесь на крышку унитаза.



■ Предотвращение проблем

- Отсоединяйте вилку питания от сетевой розетки, если существует опасность удара молнии.
- Нельзя использовать покрытие для сиденья или крышки унитаза. (Присутствия выключатель сиденья могут работать ненадлежащим образом.)

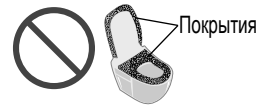

- Не мочитесь на верхний блок, сиденье унитаза и трубку. (Несоблюдение данного требования может стать причиной неисправности или может привести к обесцвечиванию поверхности изделия.)
- Не прикладывайте чрезмерную силу к панели управления.
- При использовании чистящего средства для унитазов при очистке данного унитаза промывайте его водой в течение 3 минут, после чего оставьте сиденье и крышку унитаза открытыми. Стирайте остатки чистящего средства с чаши. (Попадание испарений чистящего средства с чаши унитаза в основной блок может привести к неисправности.)
- Не используйте изделие при отсутствии крышки унитаза.
- Не подвергайте изделие воздействию прямых солнечных лучей. (Несоблюдение данного требования может привести к изменению цвета, неравномерному нагреванию сиденья, неисправности панели управления или устройства Washlet вследствие перепада температур.)
- Не пользуйтесь вблизи Washlet радиоприемником и т.п. (Washlet может создавать помехи радиосигналу.)
- Если Вы используете специальное сиденье для детей или мягкое высокое сиденье, снимайте их после использования. (В противном случае некоторые функции могут не работать.)
- Запрещается класть что-либо на сиденье или крышку унитаза и надавливать на них руками. Несоблюдение данного требования может привести к срабатыванию выключателя сиденья, что, в свою очередь, может повлечь за собой попадание воды на пол, если вследствие нажатия кнопок на панели управления из форсунки подается теплая вода. (Выключатель может сработать, если надавить на сиденье или крышку унитаза.)

Омывание сзади, мягкое омывание, омывание спереди

- Эти функции позволяют Вам смыть остатки выделений и грязи с отдельных участков Вашего тела.
- Не подмывайтесь слишком много и долго. Несоблюдение данного требования может привести к смыванию полезных бактерий и нарушению баланса бактерий Вашего тела.
- Люди, проходящие лечение или терапию на этих участках тела, должны проконсультироваться с врачом, прежде чем воспользоваться этими функциями.

Названия компонентов



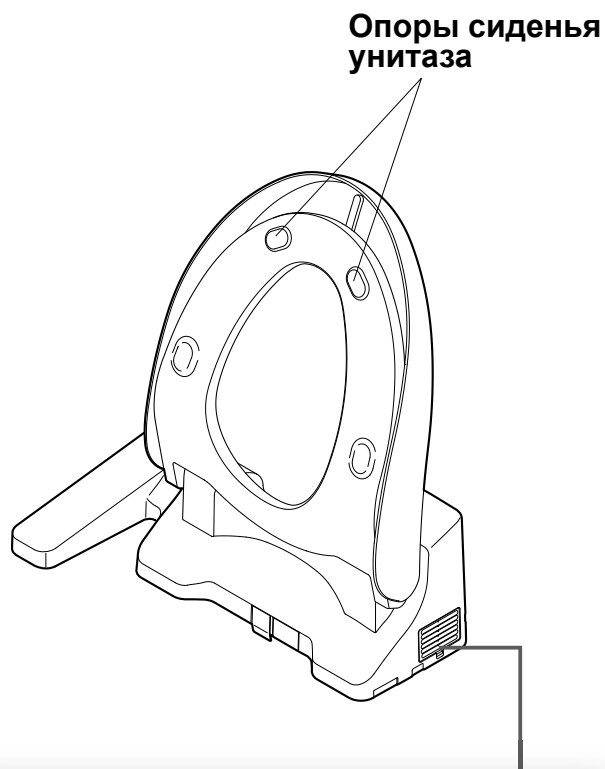
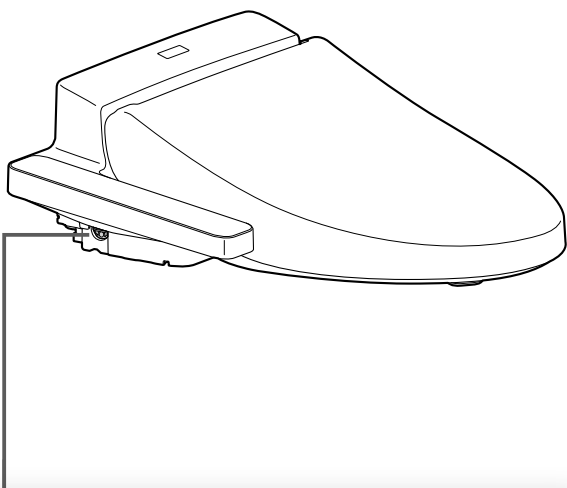

Левая сторона основного блока

Сливной клапан водяного фильтра (стр. 27)

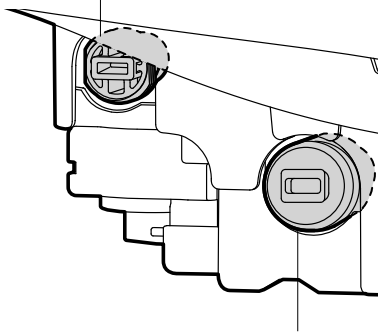

Пробка для слива воды (стр. 27)

Правая сторона основного блока

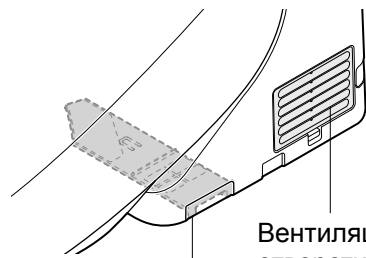

Вентиляционное
отверстие
освежителя

Фильтр освежителя воздуха
(стр. 25)

1. Включите питание

1 Вставьте вилку питания.

- Трубка выдвигается, а затем задвигается обратно.

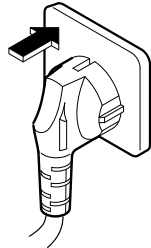

2 Проверьте, чтобы на главном дисплее загорелся индикатор питания POWER.

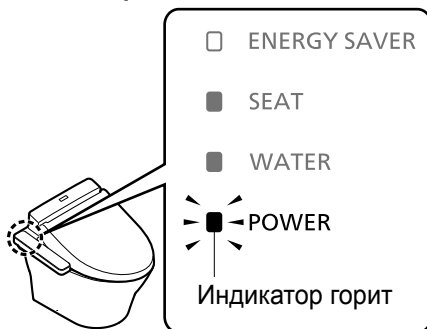

2. Откройте запорный клапан

1 Полностью откройте запорный клапан.



Примечание

- Если бачок водонагревателя пустой, то потребуются несколько минут, прежде чем вода потечет из форсунки.

Основные операции

Омывание

Сушка

Остановка [STOP]

[REAR] Омывание сзади.

[SOFT REAR]
Мягкое омывание сзади.

[FRONT]
Функция омывания спереди женщин.

[OSCILLATING]

При повторном нажатии данной кнопки во время использования форсунка перемещается вперед/назад для омывания обширной области сзади.

[DRYER] Сушка сзади.

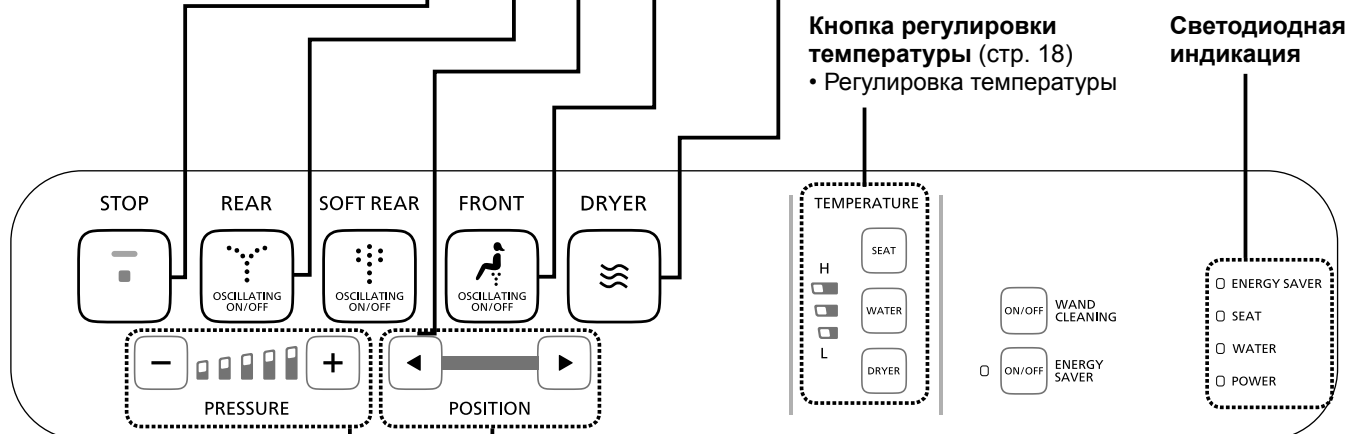

Кнопка регулировки температуры (стр. 18)
• Регулировка температуры

Светодиодная индикация

● Функции, которые работают при нажатии кнопки во время омывания сзади ("REAR"), мягкого омывания сзади ("SOFT REAR") и омывания спереди ("FRONT").

Примечание

• Если сесть на сиденье унитаза полностью, будет легче отрегулировать положение форсунки и можно уменьшить разбрызгивание.

[PRESSURE]

Пользователь может задать один из 5 уровней давления воды.

● Когда кто-либо садится на сиденье унитаза, загораются светодиодные индикаторы давления (PRESSURE).

[POSITION]

Форсунку можно установить в одно из 5 необходимых положений для омывания.

● Когда пользователь встает с сиденья унитаза, форсунка из положения омывания возвращается в стандартное положение (точка 3).

Более подробная информация

- Если идет нагрев воды или в бачке слишком много теплой воды, она может вытекать вокруг форсунки (это нормально).
- Т.к. бачок теплой воды используется как водонагреватель, то при продолжительном использовании температура подаваемой теплой воды может стать ниже.

Автоматические функции

Функции очистки

Когда Вы
подходите*

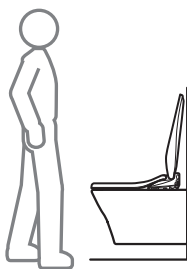

Когда Вы
садитесь*



Когда Вы
встаете*



Устранение неприятных
запахов в чаше унитаза
DEODORIZER



Запуск освежителя
воздуха

Отключение освежителя
воздуха

→Он отключается
приблизительно через
2 минуты

В чаше унитаза распыляется
вода для предотвращения
налипания грязи

PRE-MIST



Вода распыляется в
чаше унитаза

* Вода выходит из форсунки.

■ **Примечание**

■ **Изменение настроек**

	<ul style="list-style-type: none"> • DEODORIZER ON/OFF (стр. 28)
<ul style="list-style-type: none"> • Следующее предварительное распыление воды может начаться только приблизительно через 90 секунд после того, как посетитель встает с сиденья унитаза. 	<ul style="list-style-type: none"> • PRE-MIST ON/OFF (стр. 28)

Регулировка температуры

Теплой воды / сиденья унитаза / суши

Можно задать один из трех уровней температуры (высокий/средний/низкий) или отключить нагрев (настройка "OFF").

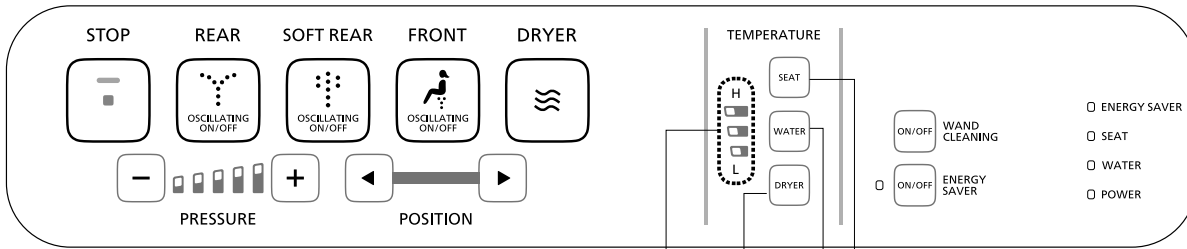

Отображение уровня температуры, соответствующего нажатой кнопке

Температура воздуха суши (Для регулировки температуры воздуха суши)

Температура сиденья унитаза (для регулировки температуры сиденья унитаза)

Температура теплой воды (для регулировки температуры теплой воды)

При заданной температуре

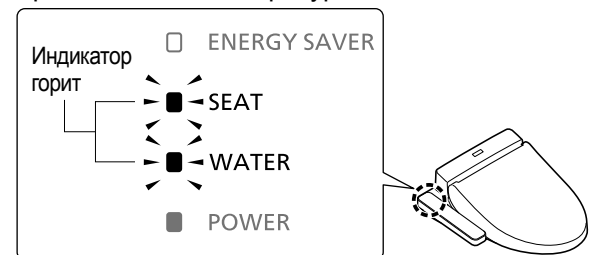

Регулировка температуры

1 Выберите одну из кнопок для задания температуры:

или или - и нажмите ее.

• Отображается текущий уровень температуры.

2 Продолжайте нажимать кнопку, выбранную на этапе **1**, пока не загорится нужный уровень температуры.

Настройка меняется каждый раз при однократном нажатии кнопки

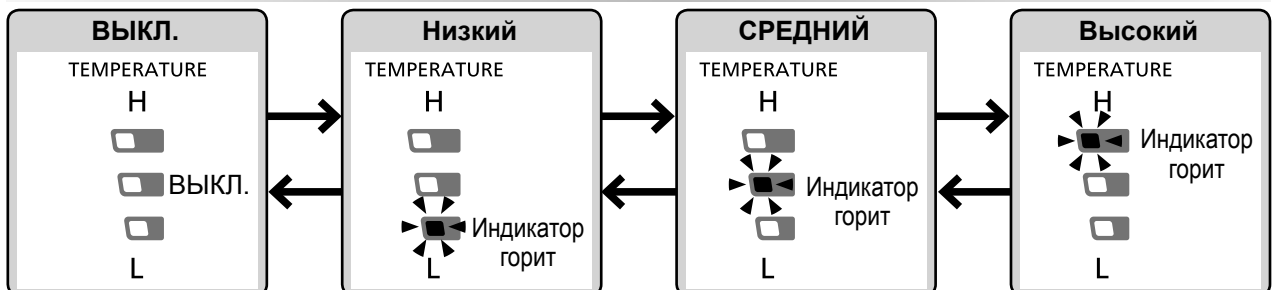

Для параметра "DRYER" нельзя задать значение "OFF".

<Настройка завершена>

Примечание

- Если кнопка не будет нажата в течение 10 секунд, светодиодный индикатор регулировки температуры погаснет, однако сама настройка сохранится. Если светодиодный индикатор регулировки температуры погаснет до завершения настройки, повторите действия, начиная с этапа 1.
- Сиденье унитаза не подогревается или температура теплой воды недостаточно высокая даже после регулировки температуры. →Режим энергосбережения активирован (задана настройка "ON")? (стр. 20)

При выключении (задана настройка "OFF")

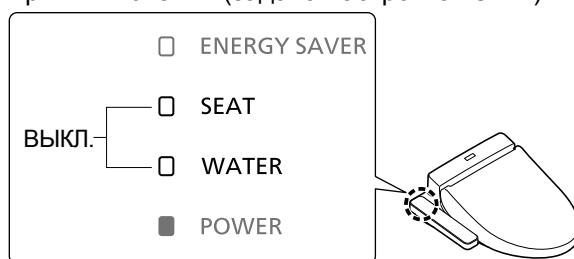

Отключение температуры теплой воды и сиденья унитаза (настройка "OFF")

*Для параметра "DRYER" нельзя задать значение "OFF".

1 Нажмите одну из кнопок для отключения (настройка "OFF"):



• Отображается текущий уровень температуры.

2 Продолжайте нажимать кнопку, выбранную на этапе **1**, пока для уровня температуры не будет задана настройка "OFF". Если задано значение "OFF", индикатор погаснет.

Настройка меняется каждый раз при однократном нажатии кнопки

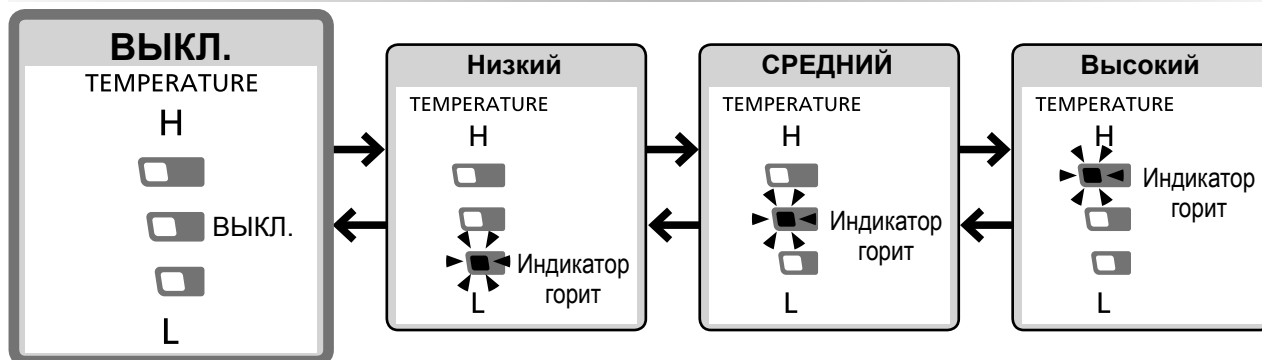

<Настройка завершена>

Функции энергосбережения

Вы можете снизить потребление энергии, выставив нагреватель сиденья унитаза на низкую температуру (или задав для нагревателя значение "OFF") в периоды нечастого использования унитаза. Если режим энергосбережения не активирован (настройка "OFF"), температура не меняется.

• Изделию необходимо приблизительно 10 дней, чтобы определить периоды относительно нечастого использования.

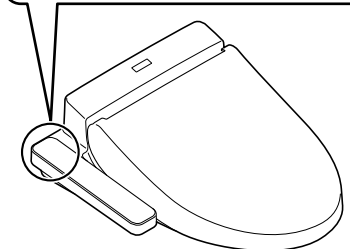
	Ситуация	Когда установлен режим энергосбережения
		Главный дисплей
ENERGY SAVER	<p>Автоматическое включение режима энергосбережения в Washlet</p> <p>Washlet определяет периоды времени с нечастым использованием и автоматически снижает температуру сиденья унитаза. Функция автоматически отключает нагреватели сиденья унитаза и теплой воды в периоды, когда унитаз не используется.</p>	<p>Индикатор горит (Зеленый) → <input checked="" type="checkbox"/> ENERGY SAVER</p> <ul style="list-style-type: none"> <input checked="" type="checkbox"/> SEAT <input checked="" type="checkbox"/> WATER <input checked="" type="checkbox"/> POWER 
		<p>Когда не установлен режим энергосбережения</p> <p>ВЫКЛ. → <input type="checkbox"/> ENERGY SAVER</p> <ul style="list-style-type: none"> <input type="checkbox"/> SEAT <input type="checkbox"/> WATER <input type="checkbox"/> POWER

Примечание

● Даже если режим ENERGY SAVER активирован (для нагревателя сиденья унитаза задана настройка "Низкая" или "OFF", либо для нагревателя теплой воды задана настройка "OFF"), сиденье будет подогреваться, пока на нем сидит посетитель. (Чтобы температура сиденья унитаза и теплой воды достигла заданного значения, требуется 15 и 10 минут соответственно.)

Как задать

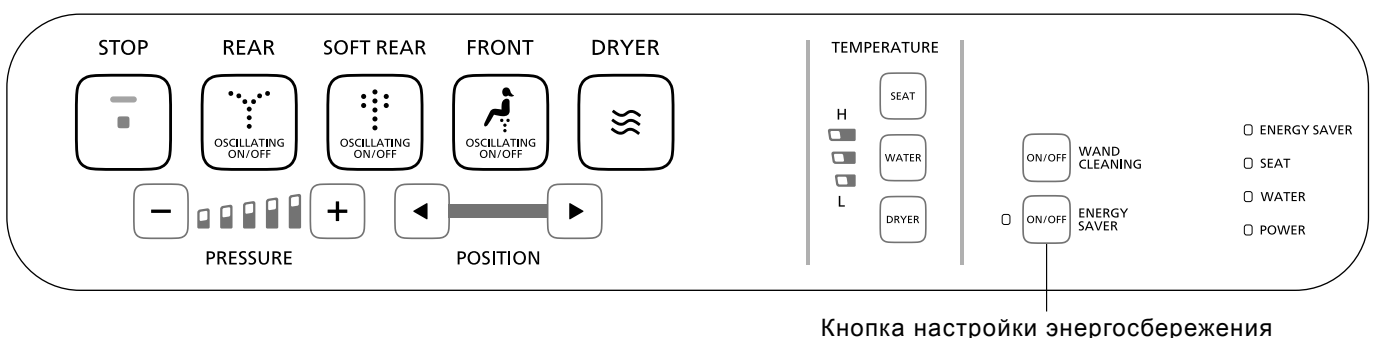

Когда активирован режим энергосбережения	ДО ПОЛУДНЯ		ПОСЛЕ ПОЛУДНЯ					
	Нагреватель сиденья унитаза	Нагреватель теплой воды	0	6	8	5	9	0
<p>Период, когда унитаз используется редко</p> <p>Индикатор горит (Оранжевый)</p> <p>Индикатор горит ENERGY SAVER SEAT WATER</p> <p>ВЫКЛ. POWER</p>	<p>Низкий</p>	<p>Установленная температура^{*1}</p>	<p>Пример. Период, когда унитаз используется редко (с 21:00 до 06:00): Низкий</p> <p>Период, когда унитаз вообще не используется (с 08:00 до 17:00): ВЫКЛ.</p>					
<p>Период, когда унитаз вообще не используется</p> <p>Индикатор горит (Оранжевый)</p> <p>Индикатор горит ENERGY SAVER</p> <p>ВЫКЛ. SEAT WATER POWER</p>	<p>ВЫКЛ.</p>	<p>ВЫКЛ.</p>	<p>ВЫКЛ. *3</p>				<p>Низкая температура^{*2}</p>	

*1 Установка температуры описана на стр. 18.

*2 Период времени, когда нагреватель сиденья унитаза выставлен на "низкую температуру" за счет включения режима энергосбережения. Нагреватель теплой воды поддерживает установленную температуру.

*3 Период, когда для нагревателей сиденья унитаза и теплой воды задана настройка "OFF".

1

Нажмите



ENERGY SAVER

Настройка меняется каждый раз при однократном нажатии кнопки

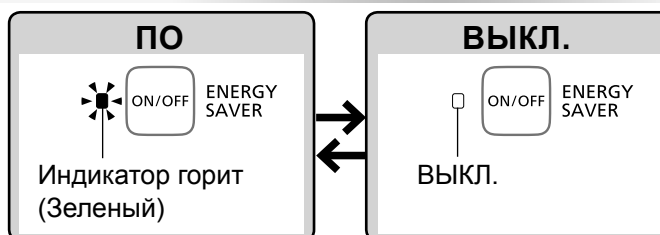

Техническое обслуживание

Вилка питания

(приблизительно один раз в месяц)

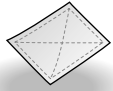

Сухая салфетка



Влажная салфетка

1

Отсоедините вилку питания и протрите ее сухой салфеткой.

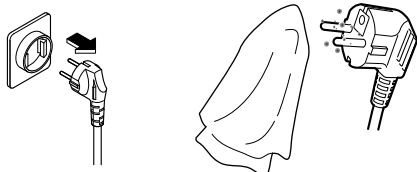

2

Вставьте вилку питания.
• Загорается индикатор питания POWER.

⚠ ОСТОРОЖНО



- Периодически удаляйте пыль с контактных штырей и других частей вилки питания.
 - Отсоединяйте вилку питания и протирайте ее сухой салфеткой.

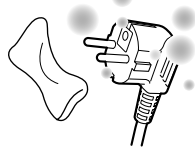

- Вставьте вилку питания до упора.
- При отсоединении держитесь за основной корпус вилки питания.
 - Если тянуть за шнур питания, можно повредить вилку или шнур питания.

⚠ ОСТОРОЖНО



Всегда вынимайте вилку питания из розетки перед проведением очистки, технического обслуживания или осмотра изделия.

(См. изображение слева)

(В противном случае существует вероятность поражения электрическим током или возникновения неисправности.)

***Из соображений безопасности отсоединяйте вилку питания перед проведением очистки или технического обслуживания.**



Вилка питания

Основной блок

Не пользуйтесь сухой салфеткой или туалетной бумагой для протирания пластиковых деталей.

(Может привести к повреждению.)

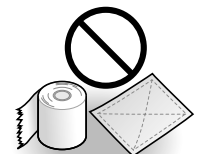

* Кроме случая использования функции очистки форсунки "Wand cleaning".

Основной блок (выполнять ежедневно)



Мягкая смоченная в воде салфетка

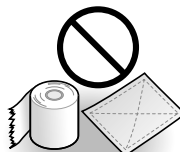

- Туалетная бумага
- Сухая салфетка
- Нейлоновые чистящие подушечки (Они могут привести к повреждению.)

1 Отсоедините вилку питания.

2 Протрите мягкой смоченной в воде и тщательно отжатой салфеткой.
■ В случае сильного загрязнения

- Протрите мягкой салфеткой, смоченной в разведенном нейтральном кухонном чистящем средстве, а затем протрите мягкой салфеткой, смоченной в воде.



• Нейтральное кухонное чистящее средство



- Разбавитель для краски
- Бензол
- Порошковое чистящее средство

3 Вставьте вилку питания.

- Загорается индикатор питания POWER.

Внимание!

● **Washlet – это бытовой электроприбор.**

Не допускайте попадания внутрь воды и не оставляйте чистящее средство в зазоре между основным блоком и чашей унитаза.

(Несоблюдение данного требования может привести к повреждению пластиковых деталей или к неисправности.)

● **При использовании чистящего средства для унитазов при очистке данного унитаза промывайте его водой в течение 3 минут, после чего оставьте сиденье и крышку унитаза открытыми.**

- Стирайте остатки чистящего средства с чаши.

(Попадание испарений чистящего средства с чаши унитаза в основной блок может привести к неисправности.)

● **Не прикладывайте чрезмерную силу при перемещении крышек вокруг форсунки взад-вперед.**
(Несоблюдение данного требования может привести к повреждению или неисправности.)

● **Протрите заднюю поверхность и опоры сиденья унитаза слегка влажной мягкой тканью.**

(В противном случае цвет может измениться вследствие налипания грязи.)

Техническое обслуживание

Зазор между основным блоком и крышкой унитаза

(приблизительно один раз в месяц)

Крышку унитаза можно снять для тщательной очистки.



Мягкая смоченная в воде салфетка

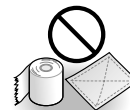

Туалетная бумага и т.п.
(Может привести к повреждению.)

1

Отсоедините вилку питания.

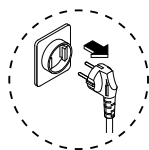

2

Снимите крышку унитаза.

Ⓐ: Потяните левую сторону крышки наружу.



Ⓑ: Отсоедините петлю на крышке от штифта и потянуть вверх.



Ⓒ: Таким же образом отсоедините правую сторону крышки.

3

Протрите мягкой смоченной в воде и тщательно отжатой салфеткой.

4

Установите крышку унитаза на место.

Ⓓ: Соедините штифт и петлю с правой стороны крышки.



Плавное наклоните крышку унитаза вперед.



Ⓐ: Оттягивая левую сторону крышки,



Ⓔ: установите ее, соединив петлю с пазом.

* Будьте осторожны, чтобы не защемить пальцы.

5

Откройте и закройте крышку унитаза, чтобы убедиться в правильности установки, затем установите основной блок.

6

Вставьте вилку питания.

• Загорается индикатор питания POWER.

Снятие и повторная установка

Держите двумя руками

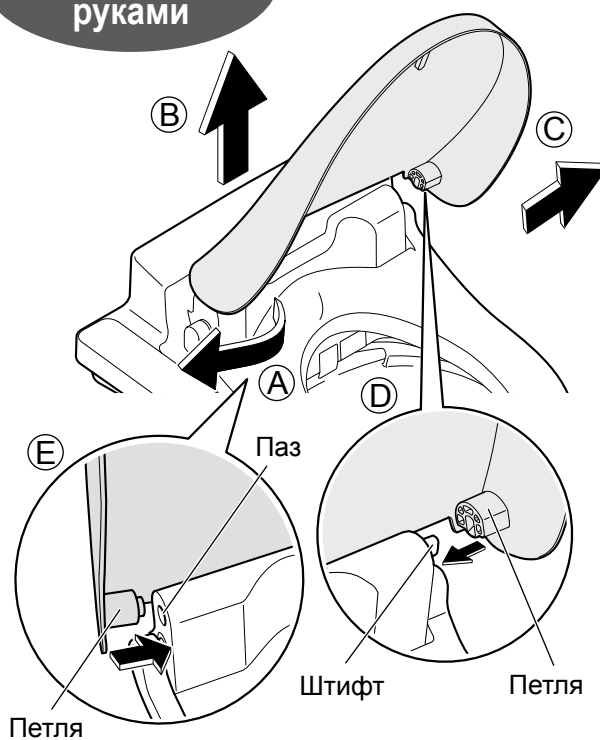

Фильтр освежителя воздуха

(приблизительно один раз в месяц)

1 Отсоедините вилку питания.

2 Снимите фильтр освежителя воздуха.

- Возьмитесь за выступ и потяните наружу.
- Не прикладывайте чрезмерную силу. (Несоблюдение данного требования может привести к повреждению или неисправностям.)

Фильтр освежителя воздуха

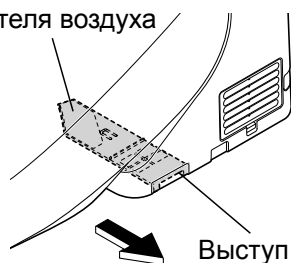

3 Очистите при помощи такого инструмента, как, например, зубная щетка.

- В случае промывки водой удалите всю воду перед установкой на место.



Зубная щетка и т. д.

4 Установите фильтр освежителя воздуха.

- Втолкните до упора, пока не раздастся щелчок.

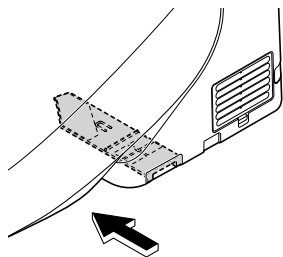

5 Вставьте вилку питания.

- Загорается индикатор питания POWER.

Форсунка (приблизительно один раз в месяц)

〈Если Вы заметили загрязнение〉
(Очистка форсунки)



Мягкая смоченная в воде салфетка

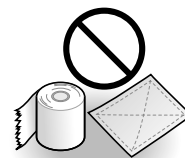

Туалетная бумага и т.п.
(Может привести к повреждению.)

1 Нажмите ON/OFF WAND CLEANING .

- Форсунка выдвигается.

2 Протрите мягкой смоченной в воде.

- Не прикладывайте чрезмерную силу, чтобы потянуть, толкнуть трубку или надавить на нее. (Несоблюдение данного требования может привести к повреждению или неисправности.)

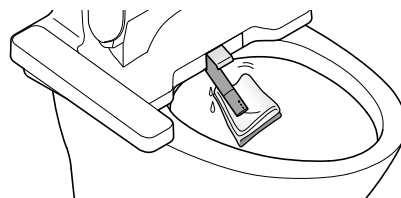

3 Нажмите ON/OFF WAND CLEANING .

- Форсунка задвигается.
- Вода выходит из форсунки.

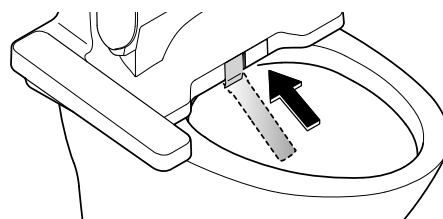

Техническое обслуживание

1. Распылитель (приблизительно один раз в 6 месяцев)



Обычная жидкость для удаления накипи



Другие чистящие средства

1

Вытащите распылитель из форсунки.

(1) Нажмите  .

- Форсунка выдвигается.

(2) Удерживая форсунку рукой, нажмите на обе стороны распылителя и сдвиньте его.

- Не прикладывайте чрезмерную силу. (Несоблюдение данного требования может привести к повреждению или неисправностям.)

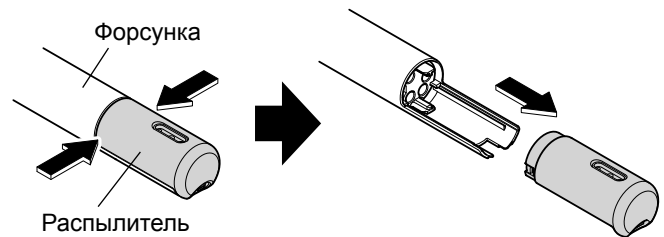

2

Установите сменный распылитель.

Убедитесь, что на нем установлена уплотнительная прокладка (черный).



(1) Придерживая форсунку рукой, совместите сменный распылитель с направляющими и вставьте в форсунку.

- Продолжайте установку, пока не раздастся щелчок.
- Не прикладывайте чрезмерную силу. (Несоблюдение данного требования может привести к повреждению или неисправностям.)

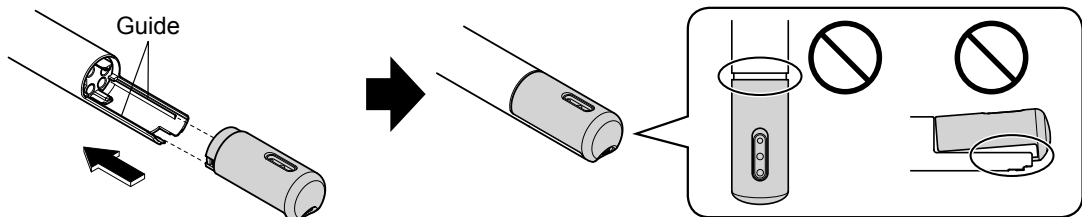

(2) Нажмите  .

- Форсунка задвигается.
- Вода выходит из форсунки.

Внимание!

- Храните запасной распылитель в надежном месте.

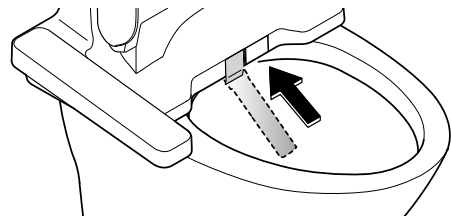

Прочистка засорившегося распылителя

Выньте распылитель и прочистите его с помощью обычной жидкости для удаления накипи.

- Не разбирайте распылитель. (Несоблюдение данного требования может привести к неисправностям.)

Если Вы считаете, что давление воды снизилось

2. Сливной клапан водяного фильтра, Пробка для слива воды (приблизительно один раз в 6 месяцев)

<Если напор воды остается слабым даже после прочистки распылителя>

- 1** Закройте запорный клапан. (P.32)
• Подача воды прекращается.

⚠ ВНИМАНИЕ

⊘ Не снимайте сливной клапан водяного фильтра, пока открыт запорный клапан.
(Несоблюдение данного требования может привести к утечке воды)

- 2** Выдвиньте форсунку (шаг **1**) в разделе "Форсунка" на стр. 25) и снова нажмите кнопку **ON/OFF WAND CLEANING**, чтобы задвинуть ее обратно.
(Сброс давления в водопроводной трубе.)
• Вода выходит из форсунки.

- 3** Отсоедините вилку питания.

- 4** Снимите сливной клапан водяного фильтра.
• Ослабьте сливной клапан водяного фильтра при помощи отвертки с плоским шлицем, а затем извлеките его.

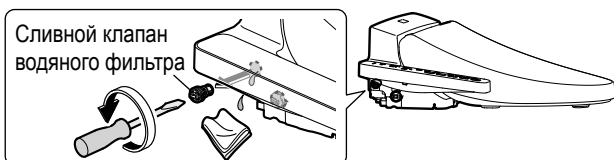

- 5** Ослабьте пробку для слива воды, чтобы вода начала выходить из форсунки. Не извлекайте пробку полностью.
(Для полного слива воды требуется около 3 минут)

ВНИМАНИЕ

• Не снимайте пробку для слива воды полностью до завершения слива. (Несоблюдение данного требования может привести к утечке воды).

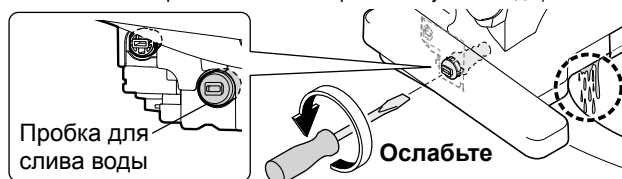

- 6** Извлеките пробку для слива воды.

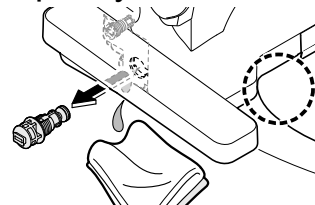

- 7** Очистите фильтр при помощи зубной щетки или похожего инструмента.
• Также необходимо удалить загрязнения из отверстия.

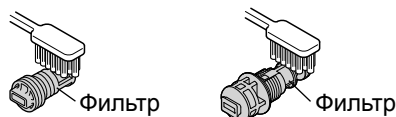

- 8** Вставьте пробку для слива воды и сливной клапан и плотно затяните их отверткой с плоским шлицем.

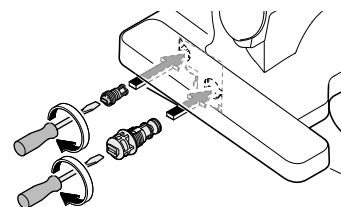

- 9** Вставьте вилку питания.
• Загорается индикатор питания POWER.

- 10** Откройте запорный клапан. (P.14)

- 11** Слейте воду из форсунки. (Шаг **3** в разделе "Залив воды" на стр. 31)

Изменение настроек

Список настроек

Чтобы изменить настройки, убедитесь в том, что мигают все светодиодные индикаторы на панели управления!

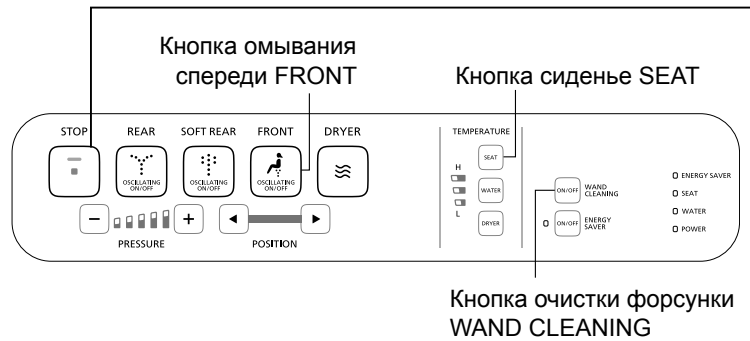

Типы настроек

AUTO FUNCTIONS

CLEANING

PRE-MIST

DEODORIZER

Примечание

- Если не нажать какую-либо кнопку в течение 60 секунд после того, как светодиодный индикатор начнет мигать, он погаснет.
Если невозможно завершить настройку, заново выполните всю последовательность действий.

Как задать



Нажмите и удерживайте, пока все светодиодные индикаторы на панели управления не начнут мигать (около 10 секунд)

Настройка того, распылять ли воду в чаше унитаза автоматически

PRE-MIST

Настройка того, проводить ли автоматическое освежение воздуха после посадки на сиденье унитаза

DEODORIZER

Все светодиодные индикаторы на панели управления мигают.

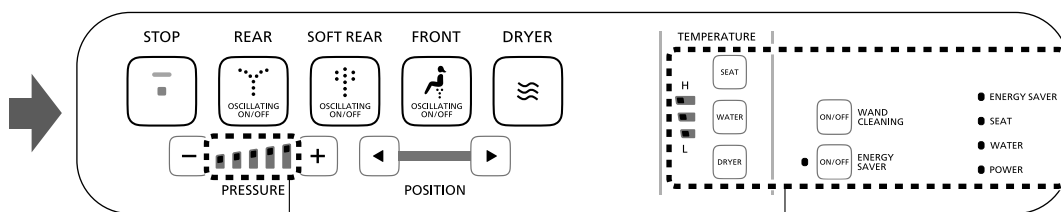

● Нажать и удерживать в течение 10 секунд или более

STOP

Невозможно изменить настройки, если не мигают все светодиодные индикаторы

		Доступные настройки Темный шрифт: заводские настройки
	• Настройка того, распылять ли воду в чаше унитаза автоматически	ON/OFF
	• Настройка того, проводить ли автоматическое освежение воздуха после посадки на сиденье унитаза	ON/OFF

2 Нажмите FRONT и  и  одновременно.

Настройка меняется каждый раз при однократном нажатии кнопки

ПО

ENERGY SAVER

SEAT

WATER

Мигание (Оранжевый) POWER

ВЫКЛ.

ENERGY SAVER

SEAT

WATER

ВЫКЛ. POWER

3 Нажмите STOP . <Настройка завершена>

2 Нажмите .

Настройка меняется каждый раз при однократном нажатии кнопки

ПО

ENERGY SAVER

SEAT

WATER

Мигание (Зеленый) POWER

ВЫКЛ.

ENERGY SAVER

SEAT

WATER

ВЫКЛ. POWER

Что делать?

Предотвращение повреждения в результате замерзания

Если существует вероятность падения температуры окружающей среды до 0°C или ниже, примите необходимые меры для предотвращения замерзания.

Внимание!

- Когда существует вероятность падения температуры окружающей среды до 0°C или ниже, не используйте функцию энергосбережения. (Иначе изделие может выйти из строя.)
- Нагрейте ванную комнату или примите необходимые для предотвращения замерзания меры, чтобы температура окружающей среды не упала ниже 0°C.

Как предотвратить повреждение в результате замерзания

■ Как слить воду

1 Закройте запорный клапан.

- Поддача воды прекращается.

⚠ ВНИМАНИЕ

⊘ Не снимайте сливной клапан водяного фильтра, пока открыт запорный клапан.
(Несоблюдение данного требования может привести к утечке воды)

2 Слейте воду из трубы.

(1) Нажмите  WAND CLEANING, чтобы выдвинуть

форсунку, затем еще раз нажмите ,

чтобы задвинуть ее обратно.

(Сброс давления в водопроводной трубе.)

(2) Отсоедините вилку питания.

(3) Снимите сливной клапан водяного фильтра.



(4) Слейте воду из водопроводного шланга.

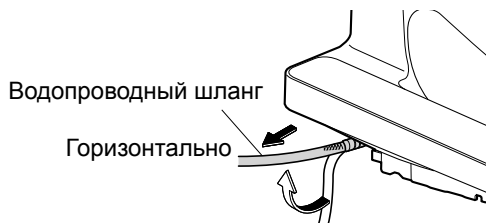

(5) После слива воды установите сливной клапан водяного фильтра.

- Вставьте сливной клапан и при помощи отвертки с плоским шлицем плотно затяните его.

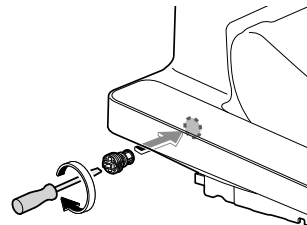

(6) Вставьте вилку питания.

3 Проверьте, чтобы на главном дисплее загорелся индикатор питания POWER.

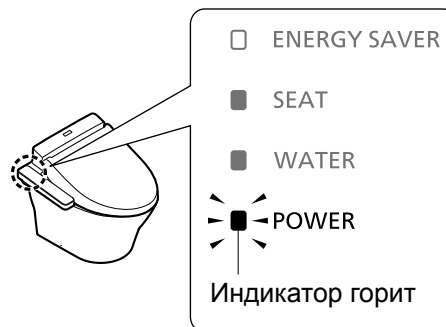

4 Установите температуру воды и сиденья унитаза на максимальное значение "High". (Стр. 18)

(Для поддержания температуры.)

- После этого закройте сиденье и крышку унитаза.

■ Чтобы снова использовать Washlet

- Необходимо восстановить подачу воды. (Стр. 31)

Длительные периоды неиспользования

Если Вы длительное время не будете пользоваться унитазом, сливайте воду.
(Вода в бачке может загрязниться и вызвать раздражение кожи или другие проблемы.)

Как слить воду

- 1 Закройте запорный клапан.
- 2 Слейте воду из трубы.
(Шаги 2 (1) – (5) на стр. 30)
- 3 Ослабьте резьбу пробки для слива воды.

- Вода будет вытекать вокруг форсунки (для завершения слива требуется около 3 минут).

ВНИМАНИЕ

- Не снимайте пробку для слива воды полностью до завершения слива.
(Несоблюдение данного требования может привести к утечке воды)



- 4 Плотно затяните пробку для слива воды отверткой с плоским шлицем.

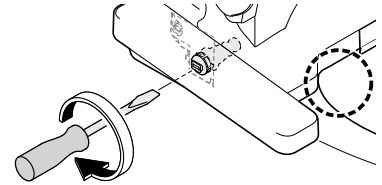

- Если в воду, которая остается в чаше унитаза, добавить антифриз, это снизит вероятность замерзания.
(Запрещается смывать антифриз: его необходимо собрать и утилизировать перед использованием унитаза.)

■ Чтобы снова использовать Washlet

- Необходимо восстановить подачу воды.
(См. ниже.)

Залив воды

- 1 Откройте запорный клапан.
• Убедитесь, что вода не вытекает из трубы или основного блока.
- 2 Если питание не включено,
Вставьте вилку питания.
- 3 Слейте воду из форсунки.
(1) Надавливая на правую сторону сиденья унитаза,
(2) Нажмите и удерживайте кнопку омывания сзади [REAR] на панели управления в течение приблизительно двух минут, чтобы слить воду из форсунки.
(Прежде, чем вода начнет стекать, пройдет не более одной минуты. Соберите воду в бумажный стаканчик или другую емкость)

Бумажный стаканчик

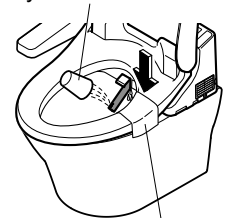

Мягкая смоченная в воде салфетка (для предотвращения образования царапин)

■ Если оставшаяся вода замерзла и вода не выходит

- Нагрейте ванную комнату, а также согрейте водопроводный шланг и запорный клапан при помощи ткани, смоченной в теплой воде.

Поиск и устранение неисправностей

Сначала попытайтесь выполнить действия, описанные на страницах 32–35. Если проблема не устраняется, проконсультируйтесь со специалистом по установке, продавцом или контактным лицом, указанным на задней стороне обложки настоящего руководства.



Проверьте в первую очередь

Горит ли индикатор питания POWER?

■ **Включен ли выключатель на распределительной панели?**

→ Проверьте, не произошло ли прекращение подачи электроэнергии и не переведен ли выключатель в положение "OFF".

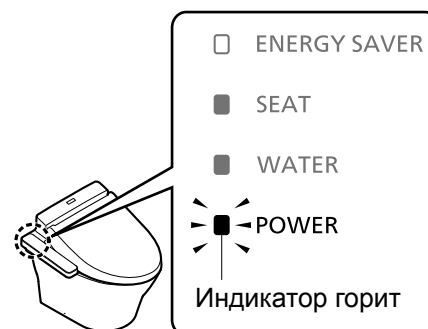

Горит ли индикатор энергосбережения ENERGY SAVER?

■ **Пока горит этот светодиодный индикатор, изделие работает в режиме энергосбережения (стр. 20), поэтому температура сиденья унитаза может быть ниже или нагреватель сиденья может быть отключен.**

Омывание сзади и спереди, мягкое омывание сзади, форсунка

Проблема	Проверьте	Ссылка на страницу
Форсунка (или вода для омывания) не выходит	<ul style="list-style-type: none"> ● Вы сидите на унитазе непрерывно 2 часа или более? (В таком случае изделие отключается в целях безопасности.) → Встаньте с сиденья, а затем сядьте снова. 	-
	<ul style="list-style-type: none"> ● Выключатель сиденья не сработает, если Вы будете сидеть на сиденье неправильно. → Полностью сядьте на сиденье унитаза. 	11
	<ul style="list-style-type: none"> ● Пользуетесь ли Вы покрытием для сиденья унитаза, покрытием для крышки унитаза или сиденьем для детей? → Снимите любые покрытия. В случае использования сиденья для детей или мягкого высокого сиденья, снимайте их после каждого использования. 	11
Форсунка выдвигается, но вода для омывания не выходит/Низкое давление воды для омывания	<ul style="list-style-type: none"> ● Не произошло ли сбой в системе водоснабжения? → Нажмите кнопку "STOP" и дождитесь, пока восстановится подача воды. 	-
	<ul style="list-style-type: none"> ● Не закрыт ли запорный клапан? → Полностью откройте запорный клапан. 	14
	<ul style="list-style-type: none"> ● Засорилась форсунка или фильтр? → Прочистите распылитель, сливной клапан водяного фильтра или пробку для слива воды. 	26 27
	<ul style="list-style-type: none"> ● Не установлено ли давление воды на низкий уровень? 	15
	<ul style="list-style-type: none"> ● Пробка для слива воды ослабла? → Плотно затяните пробку для слива воды. 	31
Вода для омывания холодная	<ul style="list-style-type: none"> ● Не установлен ли параметр температуры воды на "OFF" или на низкий уровень? ● Если температура подаваемой воды или температура в ванной комнате низкая, температура воды может быть низкой в начале распыскивания. ● Активирован режим энергосбережения? Подождите 10 минут после того, как посетитель встанет с сиденья унитаза. → Можно отключить (настройка OFF), если функция энергосбережения активирована (настройка ON). 	18 - 20
Остановки во время использования	<ul style="list-style-type: none"> ● Омывание сзади, мягкое омывание сзади и омывание спереди автоматически прекращаются через 5 минут непрерывного использования. ● Затем приблизительно в течение 60 секунд, пока нагревается вода, на дисплее основного блока мигает индикатор питания POWER (зеленый) и индикатор энергосбережения ENERGY SAVER (зеленый). → Дождитесь, пока индикаторы на дисплее основного блока перестанут мигать, после чего снова нажмите эту кнопку. ● Возникают ли проблемы с выключателем сиденья? → Полностью сядьте на сиденье унитаза. Если Вы привстанете с сиденья или сядете на него спереди, выключатель сиденья может временно прекратить обнаружение Вашего присутствия. 	- 11
Вода выходит из форсунки неожиданно	<ul style="list-style-type: none"> ● Вода выходит из зоны вокруг форсунки в течение нескольких секунд после того, как Вы садитесь на сиденье унитаза и встаете с него. 	-

Поиск и устранение неисправностей

Сушка теплым воздухом

Проблема	Проверьте	Ссылка на страницу
Низкая температура воздуха сушки	<ul style="list-style-type: none"> ● Не установлен ли параметр температуры осушителя на "OFF" или на низкий уровень? 	18
Остановки во время использования	<ul style="list-style-type: none"> ● Эта функция автоматически выключается через 10 минут непрерывного использования. ● Возникают ли проблемы с выключателем сиденья? → Полностью сядьте на сиденье унитаза. Если Вы привстанете с сиденья или сядете на него спереди, выключатель сиденья может временно прекратить обнаружение Вашего присутствия. 	11

Сиденье и крышка унитаза

Проблема	Проверьте	Ссылка на страницу
Сиденье унитаза холодное	<ul style="list-style-type: none"> ● Не установлен ли параметр температуры сиденья унитаза на "OFF" или на низкий уровень? 	18
	<ul style="list-style-type: none"> ● Горит ли индикатор энергосбережения ENERGY SAVER (оранжевый)? <ul style="list-style-type: none"> • Когда светодиодный индикатор SEAT (зеленый) также горит. → Температура сиденья унитаза уменьшилась в целях энергосбережения. Пока посетитель сидит на сиденье, оно подогревается. • Когда светодиодный индикатор SEAT НЕ ГОРИТ. → Работает режим энергосбережения, который отключил нагреватель сиденья унитаза. Когда Вы садитесь на сиденье, нагреватель сиденья унитаза временно включается, и сиденье нагревается приблизительно за 15 минут. Можно отключить (настройка OFF), если функция энергосбережения активирована (настройка ON). 	20
	<ul style="list-style-type: none"> ● Вы сидите долго? <ul style="list-style-type: none"> • Приблизительно через 20 минут сидения температура начинает снижаться, а примерно через 1 час нагреватель сиденья унитаза выключается. → Встаньте с сиденья, а затем сядьте снова. 	-
	<ul style="list-style-type: none"> ● Вы ничего не клали на сиденье или крышку унитаза? → Уберите предметы с сиденья или крышки унитаза. 	-
	<ul style="list-style-type: none"> ● Выключатель сиденья не сработает, если Вы будете сидеть на сиденье неправильно. → Полностью сядьте на сиденье унитаза. 	11
	<ul style="list-style-type: none"> ● Установлено ли покрытие для сиденья или крышки унитаза? → Снимите любые покрытия. 	11

Энергосбережение

Проблема	Проверьте	Ссылка на страницу
Не работает функция включения режима энергосбережения	<ul style="list-style-type: none"> ● Поскольку данной функции необходимо несколько дней для изучения условий использования изделия, прежде чем будет запущен режим энергосбережения, экономия электроэнергии может быть незначительной в зависимости от частоты использования. → Проверьте функцию энергосбережения. 	20

Освежитель воздуха

Проблема	Проверьте	Ссылка на страницу
По-видимому освежитель воздуха не работает	<ul style="list-style-type: none"> ● Не установлен ли параметр "DEODORIZER" на "OFF"? → Установите на "ON". 	28
	<ul style="list-style-type: none"> ● Даже после занятия сидячего положения Вы не слышите каких-либо рабочих звуков изделия. → Полностью сядьте на сиденье унитаза. 	11
	<ul style="list-style-type: none"> ● Если Вы слышите рабочий звук, когда сели на сиденье. → Очистите фильтр освежителя воздуха. 	25
Исходит странный запах	<ul style="list-style-type: none"> ● Вы пользуетесь отдельно купленным дезодорантом или освежителем воздуха? <ul style="list-style-type: none"> • Это может снизить эффективность освежителя воздуха Washlet или привести к появлению странных запахов. → Уберите дезодорант или освежитель воздуха. 	-

Прочее

Проблема	Проверьте	Ссылка на страницу
Вода вытекает из сантехнических соединений	<ul style="list-style-type: none"> ● Если гайки соединений ослабли, плотно затяните их при помощи такого инструмента, как разводной гаечный ключ. → Если утечка воды не прекращается, закройте запорный клапан и обратитесь к специалисту для проведения ремонта. 	-
Основной блок неустойчивый	<ul style="list-style-type: none"> ● Между опорой сиденья унитаза и чашей унитаза имеется зазор для активации выключателя сиденья. Когда Вы садитесь на сиденье, оно слегка проседает и активирует выключатель сиденья. 	11
Из основного блока раздается звук	<p>Когда сиденье унитаза занято</p> <ul style="list-style-type: none"> ● Если функция очистки работает надлежащим образом, с интервалом в несколько секунд слышен рабочий звук. 	-
	<p>При размещении на сиденье унитаза.</p> <ul style="list-style-type: none"> ● Если функция очистки работает надлежащим образом, с интервалом в несколько секунд слышен рабочий звук. → Их можно отключить (настройка OFF). 	16 28
	<p>При отдалении от чаши после использования</p> <ul style="list-style-type: none"> ● Вы можете услышать звук нагрева воды или слива остающейся воды. 	-
Сидя на сиденье унитаза, можно почувствовать движение воздуха в чаше унитаза	<ul style="list-style-type: none"> ● В чаше унитаза распыляется вода для предотвращения налипания грязи, когда посетитель сидит на сиденье унитаза. Во время распыления воды можно почувствовать движение воздуха. → Его можно отключить (значение OFF). 	16 28

Технические характеристики

Пункт		TCF6632			
Номинальное напряжение питания		220 – 240 В переменного тока, 50 Гц			
Номинальная потребляемая мощность		249 – 294 Вт			
Максимальная потребляемая мощность		276 – 321 Вт			
Тип водонагревателя		Тип бачка			
Длина шнура питания		около 1 м			
Уровень защиты от воды		IPX4			
Функции	Омывание	Объем омывания	Омывание сзади	Ок. 0,29 – 0,60 л/мин. <при давлении воды 0,20 МПа>	
			Мягкое омывание сзади	Ок. 0,29 – 0,55 л/мин. <при давлении воды 0,20 МПа>	
			Омывание спереди	Ок. 0,27 – 0,55 л/мин. <при давлении воды 0,20 МПа>	
		Температура воды		Диапазон регулировки температуры: ВЫКЛ., ок. 35°C – 40°C	
		Объем бачка водонагревателя		0,7 л	
		Мощность нагревателя		195 – 232 Вт	
		Предохранительное устройство		Термопредохранитель, реле отключения при перегреве (биметаллическое, с автоматическим возвратом), поплавковый выключатель холостого хода	
	Устройство предотвращения обратного потока		Вакуумный выключатель, воздушный зазор согласно EN1717		
	Осушитель теплым воздухом	Температура теплого воздуха*		Диапазон регулировки температуры: ок. 37°C – 55°C	
		Расход воздуха		Ок. 0,27 м ³ /мин.	
		Мощность нагревателя		185 – 220 Вт	
		Предохранительное устройство		Термопредохранитель	
	Подогретое сиденье	Температура поверхности		Диапазон регулировки температуры: ВЫКЛ., ок. 28°C – 36°C (ок. 26°C в режиме энергосбережения)	
		Мощность нагревателя		45 – 54 Вт	
		Предохранительное устройство		Термопредохранитель	
	Освежитель воздуха	Метод		O ₂ -дезодорирования	
		Расход воздуха		Ок. 0,16 м ³ /мин.	
Потребляемая мощность		Ок. 5,3 Вт			
Давление подачи воды		Минимальное требуемое давление воды : 0,05 МПа (динамическое), Максимальное требуемое давление воды : 0,75 МПа (статическое)			
Температура подаваемой воды		0°C – 35°C			
Рабочая температура окружающей среды		0°C – 40°C			
Размеры		Ш 478 мм x Г 523 мм x В 188 мм			
Вес		Ок. 5,6 кг			

* Температура вокруг отверстия выхода теплого воздуха, измеренная компанией TOTO.

Гарантия

ОГРАНИЧЕННАЯ 2-ГОДИЧНАЯ ГАРАНТИЯ

1. ТОТО гарантирует, что ее продукция не содержит производственных дефектов при нормальном использовании и обслуживании в течение двух (2) лет с даты покупки. Данное гарантийное обязательство распространяется только на ПЕРВОНАЧАЛЬНОГО ПОКУПАТЕЛЯ.
2. Обязательства ТОТО по данной гарантии ограничиваются ремонтом или заменой, по выбору ТОТО, оборудования и его частей, оказавшихся дефектными, при условии, что это оборудование или его части были правильно установлены и эксплуатировались в соответствии с данным РУКОВОДСТВОМ ПОЛЬЗОВАТЕЛЯ. ТОТО оставляет за собой право на проведение инспекций, которые могут быть необходимы, чтобы определить причину дефекта. ТОТО не будет взимать плату за обслуживание или замену частей в связи с гарантийным ремонтом или заменой.
ТОТО не несет ответственности за стоимость демонтажа, возврата и/или повторного монтажа изделий.
3. Данное гарантийное обязательство не распространяется на следующие обстоятельства:
 - а) Повреждения или потери, понесенные в результате стихийного бедствия, в частности, пожара, землетрясения, наводнения, грозы и т.д.
 - б) Повреждения или потери в результате несоответствующего или ненадлежащего использования, небрежности, халатности или неправильного технического обслуживания изделия.
 - в) Повреждения или потери в результате демонтажа, неправильного ремонта или модификации изделия.
 - г) Повреждения или потери в результате осаждения или примеси посторонних веществ в системе водоснабжения.
 - д) Повреждения или потери в связи с качеством воды в местности, где эксплуатируется оборудование.
 - е) Повреждения или потери в результате неправильного монтажа или установки оборудования в суровой и/или опасной среде.
4. Данное гарантийное обязательство дает вам определенные юридические права. Вы также можете обладать другими правами в зависимости от страны.
5. Для получения услуг гарантийного ремонта по данной гарантии вы должны связаться с дистрибьютором компании ТОТО или обслуживающей оборудование организацией либо непосредственно с офисом продаж ТОТО. Если из-за размера оборудования или характера дефекта оборудование не может быть возвращено в ТОТО, мы можем произвести ремонт оборудования на месте его нахождения у пользователя или оплатить его доставку в сервисный центр.

Данное письменное гарантийное обязательство является единственным гарантийным обязательством ТОТО. Ремонт или замена в соответствии с этим гарантийным обязательством являются исключительным средством компенсации покупателя. ТОТО не несет ответственности за утрату возможности эксплуатации оборудования или другие случайные, специальные или косвенные повреждения или расходы, понесенные покупателем, а также за трудовые и прочие затраты в связи с установкой или демонтажом, либо оплату ремонта, выполненного третьими лицами, а также любые другие расходы, конкретно не указанные выше. За исключением случаев, запрещенных действующим законодательством, любые подразумеваемые гарантии, включая гарантии товарного состояния и пригодности для эксплуатации, четко ограничены сроком действия данного гарантийного обязательства. В некоторых странах не допускается ограничение действия косвенных гарантий или исключение или ограничение случайного или косвенного ущерба, поэтому вышеприведенные ограничения и исключения могут быть к вам не применимы.

Важная информация для пользователей



Если Вы хотите утилизировать данное изделие, не выбрасывайте его вместе с обычными бытовыми отходами. Существует отдельная система сбора использованных электронных изделий согласно законодательству, которое требует надлежащей обработки, повторного использования и переработки таких изделий.

Частные хозяйства в странах-членах ЕС, Швейцарии и Норвегии могут бесплатно сдавать свои использованные электронные изделия в специальные пункты сбора или розничным торговцам (в случае покупки нового подобного изделия).

В странах, не указанных выше, по вопросам правильного способа утилизации таких изделий следует обращаться к местным властям.

Тем самым Вы обеспечите необходимую обработку, повторное использование и переработку утилизируемого изделия, что позволит предотвратить потенциальное отрицательное воздействие на окружающую среду и здоровье людей.

Выбрасывайте только разряженные батарейки. Их нельзя выбрасывать вместе с бытовым мусором, а нужно сдавать в пункты сбора или розничным торговцам.

