

TOTO

WASHLET

Руководство по эксплуатации



washlet

TCF4732G

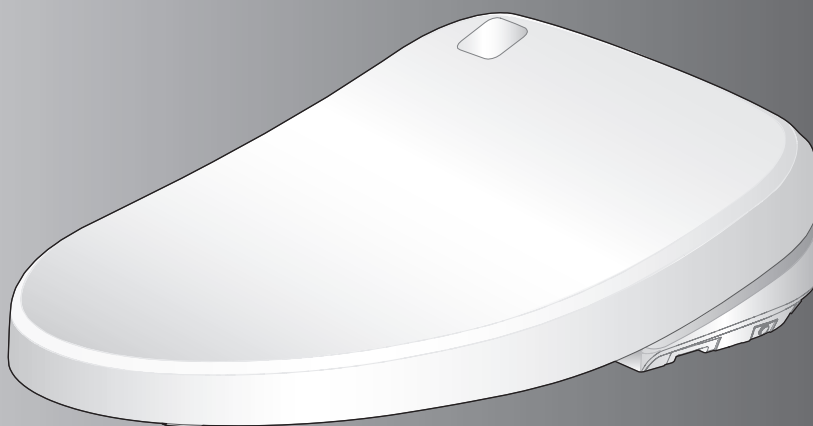

- Благодарим вас за приобретение изделия TOTO Washlet. Пожалуйста ознакомьтесь с прилагаемой информацией, чтобы обеспечить безопасное использование изделия.
- Прежде чем использовать данное изделие, ознакомьтесь с настоящим руководством по эксплуатации и храните его в надежном месте для обращения к нему в будущем.

Какие функции предусмотрены в изделии?

Название модели и номер по каталогу указаны на нижней стороне крышки унитаза.



Функции зависят от модели.

Функции			Стр.
Основные функции	Омывание	Омывание сзади	16
		Мягкое омывание сзади	
		Омывание спереди	
		Широкое омывание спереди	
	Изменение режима омывания	Регулировка положения форсунки	
		Регулировка давления воды	
		Омывание широкой области	
		Пульсирующее омывание	
Сушка	Сушка теплым воздухом		
Изменение температуры	Регулировка температуры	24	
Функции, обеспечивающие удобство	Открытие и закрытие	Открытие и закрытие сиденья унитаза с помощью пульта дистанционного управления	16
		Автоматическое открытие и закрытие крышки	20
	Освещение	Мягкое освещение	—
	Подогрев сиденья унитаза	Сиденье с подогревом	—
	Экономия энергии	Таймер энергосбережения	26
Автоматическое энергосбережение			
Гигиенические функции	Гигиеническая очистка "ewater+"	Автоматическая чистка форсунки	22
		Автоматическая чистка чаши унитаза	
	Удаление запаха	Освежитель воздуха	
Техобслуживание	Основной блок		32
	Снятие одним касанием		33
	Съемная крышка унитаза		33
	Чистка форсунки		34

Поддержание чистоты унитаза-биде



Функции самоочистки работают автоматически.
(Подробности см. на стр. 22 и 23.)

При приближении

- Чаша унитаза орошается водой, препятствуя отложению грязи.
- Когда вы садитесь на сиденье унитаза, включается освежитель воздуха.

При вставании

- Форсунка очищается водой "ewater+". (Стержень выдвигается, затем задвигается обратно.)

При уходе

- Чаша унитаза орошается водой "ewater+" для поддержания чистоты.

Содержание

Меры предосторожности	4	Введение
Меры предосторожности при эксплуатации	11	
Наименования компонентов.....	12	
Подготовка к работе.....	14	

Основные операции	16	Порядок работы
Автоматические функции (функции, обеспечивающие удобство)	20	
Автоматические функции (функции очистки)	22	
Регулировка температуры	24	
Функции энергосбережения	26	



Вилка шнура питания	30	Техобслуживание
Основной блок	31	
Фильтр освежителя воздуха	31	
Зазор между основным блоком и чашей унитаза.....	32	
Зазор между основным блоком и крышкой унитаза	33	
Форсунка.....	34	
Фильтр сливного клапана	35	

Изменение настроек	36	Справочное руководство
Что делать?	48	
● Если пульт дистанционного управления не работает	48	
● Предотвращение повреждения в результате замерзания	49	
● Длительные периоды без использования.....	50	
Устранение неполадок	51	
Технические характеристики	56	
Гарантия	57	
Важная информация для пользователей	58	



Меры предосторожности

Данные меры предосторожности важно знать для безопасного использования изделия. Обязательно соблюдайте их и правильно используйте данное изделие.

Символы и их значение

	ОСТОРОЖНО	Риск летального исхода или получения серьезной травмы.
	ВНИМАНИЕ	Риск получения травмы или повреждения имущества.

Следующие символы указывают на важные инструкции по безопасности использования изделия.

Символ	Значение
	Данный символ означает запрещенный способ использования изделия.
	Данный символ означает необходимый шаг в использовании оборудования.

- Данное изделие относится к изделиям класса 1 и должно быть заземлено.
- Устанавливайте данное изделие вблизи доступной электрической розетки.
- Это изделие не предназначено для использования лицами (в том числе детьми) с ограниченными физическими, сенсорными или умственными способностями и лицами с недостаточным опытом и знаниями, пока за ними не будет организован присмотр или им не будут предоставлены инструкции относительно использования этого изделия лицом, ответственным за их безопасность. Необходимо следить за детьми, чтобы они не играли с данным изделием.
- Используйте шланг, входящий в комплект изделия. Не используйте шланг из старого комплекта.

ОСТОРОЖНО

	<p>Никогда не вставляйте и не извлекайте вилку шнура питания мокрыми руками.</p> <ul style="list-style-type: none">• Несоблюдение данного требования может привести к поражению электрическим током. <p>Не допускайте попадания воды или чистящего раствора на основной блок или вилку шнура питания.</p> <ul style="list-style-type: none">• Несоблюдение данного требования может привести к возгоранию, поражению электрическим током, перегреву изделия или к короткому замыканию.• Несоблюдение данного требования может привести к образованию трещин на изделии, что может стать причиной получения травм или нанесения ущерба вследствие утечки воды. <p>Никогда не разбирайте, не ремонтируйте данное изделие и не вносите модификаций в его конструкцию.</p> <ul style="list-style-type: none">• Несоблюдение данного требования может привести к возгоранию, поражению электрическим током, перегреву изделия или к короткому замыканию. <p>Не устанавливайте данное изделие в движущихся транспортных средствах, например на яхтах и колесных транспортных средствах.</p> <ul style="list-style-type: none">• Несоблюдение данного требования может привести к возгоранию, поражению электрическим током, короткому замыканию или к выходу изделия из строя.• Крепления сиденья унитаза, крышки унитаза, основного блока и других частей могут ослабнуть, вследствие чего они могут отсоединиться и привести к получению травмы.
---	--

ОСТОРОЖНО

Не используйте Washlet в случае возникновения неисправности.

- Всегда вынимайте вилку шнура питания из розетки.
- Закрывайте водяной запорный клапан, чтобы прекратить подачу воды.
Возможные неисправности:
 - Утечка воды из трубы или основного блока.
 - В изделии появились трещины или оно разбито.
 - Изделие издает странный шум или из него исходит странный запах.
 - Из изделия выходит дым.
 - Изделие чрезмерно горячее.
 - Сместилась опора сиденья унитаза.
- Продолжение использования изделия после появления неисправности может привести к возгоранию, поражению электрическим током, перегреву изделия, короткому замыканию, получению травм или к нанесению ущерба вследствие утечки воды.

Используйте только водопроводную воду или питьевую воду из скважины (подземную воду).

Не используйте морскую воду.

- Несоблюдение данного требования может привести к раздражению кожи и к неисправности изделия.

Не прикасайтесь к вилке шнура питания во время грозы.

- Несоблюдение данного требования может привести к поражению электрическим током.

Не допускайте контакта водопроводного шланга с вилкой шнура питания или розеткой.

- Несоблюдение данного требования может привести к образованию конденсата, что в свою очередь может стать причиной возгорания, поражения электрическим током, перегрева изделия или короткого замыкания.

Соблюдайте осторожность, чтобы не повредить шнур питания и вилку шнура питания.

Не подвергайте электрические шнуры ударам, не дергайте за них и не скручивайте их; кроме того, электрические шнуры запрещается нагревать, чрезмерно сгибать, а также вносить изменения в их конструкцию. Не скрепляйте электрические шнуры между собой, не заземляйте их и не размещайте на них тяжелые предметы.

- Использование поврежденного электрического шнура может привести к возгоранию, поражению электрическим током, перегреву изделия или к короткому замыканию.

Не используйте незакрепленную или неисправную электрическую розетку.

(За исключением скрытого типа подключения питания)

- Несоблюдение данного требования может привести к возгоранию или к короткому замыканию.

Не используйте розетки и провода за пределами их номинальных параметров.

(За исключением скрытого типа подключения питания)

- Подсоединение слишком большого количества вилок к одной розетке, например при использовании сетевых фильтров, может привести к возгоранию вследствие перегрева.

Используйте только указанный источник питания.

220 – 240 В переменного тока, 50 Гц

- Несоблюдение данного требования может привести к возгоранию или к чрезмерному нагреванию изделия.



Меры предосторожности (продолжение)

ОСТОРОЖНО



Чтобы снизить риск получения ожогов, вероятность летального исхода вследствие поражения электрическим током, возгорания или иной травмы:

- Никогда не используйте данное изделие в случае повреждения шнура или вилки шнура питания, ненадлежащей работы, падения, повреждения или погружения изделия в воду. Верните изделие в компанию, в которой вы приобрели изделие, для проведения осмотра и ремонта.
- Никогда не блокируйте воздушные отверстия изделия и не ставьте его на мягкую поверхность (например, кровать или диван), на которой воздушные отверстия могут оказаться заблокированными. Не допускайте попадания в воздушные отверстия пуха, волос и других подобных материалов.
- Никогда не пользуйтесь изделием в сонном состоянии.
- Никогда не бросайте и не вставляйте ничего в отверстия или шланг.
- Не используйте изделие на открытом воздухе, где применяются аэрозоли (спреи) или ведутся работы с кислородом.

Не вставляйте пальцы или какие-либо предметы в отверстие выхода теплого воздуха.

Не кладите никакие предметы на отверстие выхода теплого воздуха и не закрывайте его одеждой.

- Несоблюдение данного требования может привести к ожогам, поражению электрическим током или к неисправности изделия.

Держите сигареты и другие источники открытого огня подальше от изделия.

- В противном случае существует риск возгорания.



Помните о риске раздражения кожи и получения ожогов.

- Неправильное использование сиденья унитаза может привести к раздражению кожи или к получению ожогов.

Если Вы долгое время сидите на сиденье унитаза, установите регулятор температуры сиденья унитаза в положение "OFF".

Если кто-либо из следующих лиц использует подогрев сиденья унитаза или сушику теплым воздухом, для них необходимо установить регулятор температуры сиденья унитаза в положение "OFF", а регулятор температуры воздуха для сушики – в положение "Low".

- Маленькие дети, пожилые люди и другие пользователи, которые не могут самостоятельно правильно выставить температуру
- Больные, инвалиды и другие люди, не имеющие свободы перемещения.
- Люди, принимающие лекарства, которые вызывают сонливость (снотворные препараты и лекарства от простуды), люди в состоянии сильного алкогольного опьянения, крайне уставшие и очень сонные люди.

Чтобы снизить риск получения ожогов, вероятность летального исхода вследствие поражения электрическим током, возгорания или иной травмы:

- Требуется строгое наблюдение, когда данное изделие используется детьми или инвалидами либо недалеко от них.
- Используйте данное изделие только по назначению, как описано в настоящем руководстве. Не используйте аксессуары, не рекомендованные производителем.
- Держите шнур на расстоянии от горячих поверхностей.
- Подключайте данное изделие только к правильно заземленной розетке.
- Бачок следует заполнять только водой.

ОСТОРОЖНО

Данное изделие принадлежит к категории электротехнических устройств. Не устанавливайте его в местах, где существует вероятность попадания воды на изделие или где вследствие высокой влажности возможно образование воды на его поверхности. При использовании данного изделия в ванной комнате необходимо установить вентилятор или сделать вентиляционное отверстие, чтобы обеспечить надлежащую циркуляцию воздуха.

- В противном случае существует риск возгорания или поражения электрическим током.

Всегда подключайте изделие Washlet к источнику холодной воды.

- Подключение изделия к источнику горячей воды может привести к получению ожогов и к повреждению изделия.

Проверьте правильную установку заземления.

- Если заземление не установлено, при наличии разрыва или утечки электрического тока, отсутствие заземления может привести к поражению электрическим током.
Для заземления используйте медный провод с максимальным сопротивлением заземления 100 Ом и минимальным диаметром 1,6 мм.
* Если заземление не установлено, обратитесь к специалисту, выполняющему установку изделия.

Проверьте, чтобы была установлена заземленная розетка (3-выводная).

- Если не установить заземленную розетку, существует риск поражения электрическим током в случае неисправности изделия или короткого замыкания.



Проверьте, чтобы штепсельная розетка отвечала следующим требованиям.

- В противном случае существует риск возгорания или поражения электрическим током.
 - а. Подведите электрический ток к розетке (устройству) через дифференциальное устройство защитного отключения с током отключения не более 30 мА.
 - б. Расположите розетку (или устройство) и ее провода на расстоянии не менее 0,60 м от внешнего края душевой кабины или ванны.
* Проверьте подключение проводов согласно вышеуказанным пунктам а. и б. Если провода еще не подключены, обратитесь к специалисту, выполнявшему установку изделия, с целью их подключения.

Вставляйте вилку шнура питания в розетку до упора.

- В противном случае существует риск возгорания, перегрева изделия или короткого замыкания.
* При установке данного изделия соблюдайте региональные законы и положения, регламентирующие проведение монтажных работ.

Чтобы извлечь штепсельную вилку из розетки, держитесь за вилку шнура питания, а не за шнур. (За исключением скрытого типа подключения питания)

Не тяните за шнур, чтобы извлечь вилку шнура питания из розетки.

- Иначе существует вероятность перегрева изделия или возгорания вследствие повреждения шнура.

Если электрический шнур поврежден, то во избежание опасных ситуаций его следует заменить, для этого обратитесь к квалифицированному специалисту или в ремонтный отдел компании-производителя.

Меры предосторожности (продолжение)

ОСТОРОЖНО



Всегда вынимайте вилку шнура питания из розетки перед проведением очистки, технического обслуживания или осмотра изделия.

- Несоблюдение данного требования может привести к поражению электрическим током или к неисправности изделия.

* Кроме случая использования функции очистки форсунки.

Периодически удаляйте пыль и загрязнения с вилки шнура питания и проверяйте, чтобы она была до упора вставлена в настенную розетку.

(За исключением скрытого типа подключения питания)

- В противном случае существует риск возгорания, перегрева изделия или короткого замыкания.

Вытягивайте штепсельную вилку из розетки и протирайте сухой тканью.

ВНИМАНИЕ



Не используйте изделие, если основной блок неустойчивый.

- Несоблюдение данного требования может привести к ослаблению крепления основного блока, вследствие чего он может упасть и стать причиной получения травмы.
- * Если между основанием основного блока и установочной поверхностью имеется зазор, проконсультируйтесь со специалистом по установке, продавцом или контактным лицом, указанным на задней стороне обложки настоящего руководства.

Если изделие повреждено, не касайтесь поврежденной части.

- Несоблюдение данного требования может привести к поражению электрическим током или к получению травм. Немедленно замените.

Не прикладывайте чрезмерную силу к сиденью унитаза, крышке унитаза и к основному блоку изделия; не ударяйте по ним; не наступайте и не стойте на них. Не кладите также какие-либо тяжелые предметы на сиденье унитаза, крышку унитаза и основной блок изделия.

- Несоблюдение данного требования может привести к образованию трещин или к ослаблению крепления основного блока, вследствие чего он может упасть и стать причиной получения травмы.
- Несоблюдение данного требования может привести к повреждению изделия, получению травм или к нанесению ущерба вследствие утечки воды.

Не поднимайте изделие, удерживая его за сиденье или крышку унитаза. Не поднимайте сиденье или крышку унитаза, если сверху на них лежат какие-либо предметы.

- Несоблюдение данного требования может привести к ослаблению крепления основного блока, вследствие чего он может упасть и стать причиной получения травмы.

Чтобы снизить риск летального исхода вследствие поражения электрическим током:

- Не пользуйтесь изделием во время приема ванной.
- Не ставьте и не храните изделие в месте, где оно может упасть или быть стянуто в ванну или раковину.
- Не погружайте и не роняйте изделие в воду или другую жидкость.
- Не старайтесь достать изделие, если оно упало в воду. Немедленно отключите его от розетки.

При проведении очистки или технического обслуживания пластиковых деталей (основного блока и т.п.) или водопроводного шланга используйте кухонное чистящее средство, разведенное в воде. Не используйте ничего из перечисленного ниже.

Чистящее средство для унитазов, бытовое чистящее средство, бензол, разбавитель для краски, порошковое чистящее средство или нейлоновые чистящие подушечки.

- Эти материалы могут привести к повреждению пластика или появлению в нем трещин, а также могут стать причиной получения травм или неисправностей.
- Эти материалы могут привести к повреждению водопроводного шланга и к утечке воды.

Чтобы предотвратить внезапную утечку воды, не снимайте сливной клапан при открытом запорном клапане.

- Несоблюдение данного требования приведет к выбросу сильной струи воды. (Инструкции по очистке фильтра сливного клапана приведены на стр. 35.)

Не сгибайте водопроводный шланг и не подвергайте его ударам; не повредите его острым предметом.

- Несоблюдение данного требования может привести к утечке воды.

Меры предосторожности (продолжение)



ВНИМАНИЕ

В случае утечки воды всегда закрывайте запорный клапан.

Если существует вероятность падения температуры окружающей среды до 0°C или ниже, необходимо обеспечить защиту труб и шлангов от повреждения в результате замерзания.

- Замерзание водопроводных труб может привести к разрыву основного блока и труб, что станет причиной утечки воды.
- Регулируйте температуру внутри помещения, чтобы избежать замерзания труб и шлангов в холодное время года.
- Сливайте воду.



Если Washlet не будет использоваться в течение длительного периода времени, закройте запорный клапан, после чего слейте воду из основного блока и водопроводного шланга, а также выньте вилку шнура питания из розетки.

- При повторном использовании изделия ему необходимо сначала дать время для заполнения водой. В противном случае вода в бачке может загрязниться и вызвать воспаление кожи или другие проблемы. (Инструкции по заполнению водой приведены на стр. 50.)
- Если оставить питание включенным, это может привести к возгоранию или перегреву изделия.

При установке сливного клапана всегда проверяйте, чтобы он был плотно затянут на месте.

- Неплотное затягивание сливного клапана может привести к утечке воды.

Меры предосторожности при эксплуатации

■ Чтобы предотвратить неисправности

- Не блокируйте датчик тела, передатчик или приемник пульта дистанционного управления.

< О датчиках тела >

Используются два типа датчиков тела.

- Датчик тела А обнаруживает изменения температуры.
 - Обнаружение может быть затруднено, если температура окружающей среды превышает 30 °С, например в летнее время.
 - Если на датчик попадают прямые солнечные лучи или в ванной комнате работает обогреватель, из-за чрезмерного тепла датчик может работать неправильно, что приводит к автоматическому срабатыванию функции открывания/закрывания крышки.
 - Когда дверь в ванную комнату открыта, датчик может обнаруживать людей, которые проходят мимо унитаза.
- Датчик тела В обнаруживает человека, стоящего перед чашей унитаза.
 - Датчик тела В излучает инфракрасный луч, как показано на рисунке. Когда кто-либо оказывается на линии действия этого инфракрасного луча, датчик обнаруживает человека.

*Обнаружение этим датчиком может быть затруднено, если унитазом пользуется человек маленького роста, например ребенок.

Датчик тела А



Датчик тела В



< О выключателе сиденья >

- Когда Вы садитесь на сиденье унитаза, выключатель сиденья срабатывает, что позволяет Вам использовать различные функции. (При СРАБАТЫВАНИИ выключателя сиденья слышен щелчок.)

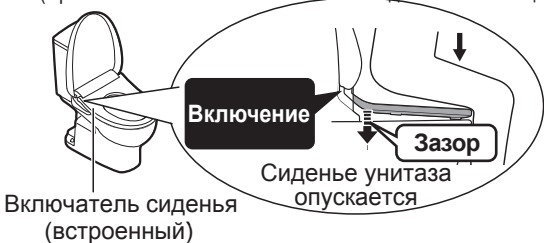

Выключатель сиденья (встроенный)

- Полностью сядьте на сиденье унитаза.
 - Выключатель сиденья не включится, если Вы будете сидеть на сиденье неправильно.



Примечание

- Когда унитазом Washlet пользуется ребенок, выключатель сиденья может не СРАБОТАТЬ под действием небольшого веса тела ребенка.
- Поскольку конструкция выключателя сиденья предполагает его перемещение вверх и вниз, между опорой сиденья и чашей унитаза предусмотрен зазор.

■ Чтобы предотвратить повреждение

- Вытирайте пластиковые детали, такие как основной блок изделия и пульт дистанционного управления, мягкой влажной салфеткой.
- Не облокачивайтесь на крышку унитаза.

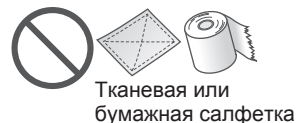

■ Предотвращение проблем

- Вынимайте вилку шнура питания из сетевой розетки, если существует опасность удара молнии.
- Нельзя использовать покрытие для сиденья или крышки унитаза. (Датчики присутствия или выключатель сиденья могут работать ненадлежащим образом.)



- Не мочитесь на основной блок, сиденье унитаза и трубку. (Несоблюдение данного требования может привести к образованию розовых или коричневых пятен, а также может стать причиной неисправности.)
- Не прикладывайте чрезмерную силу к панели управления пульта дистанционного управления.
- При использовании чистящего средства для унитазов При очистке данного унитаза промывайте его водой в течение 3 минут, после чего оставьте сиденье и крышку унитаза открытыми. Стирайте остатки чистящего средства с чаши унитаза. (Попадание испарений чистящего средства с чаши унитаза в основной блок может привести к неисправности.)
- Не подвергайте изделие воздействию прямых солнечных лучей. (Несоблюдение данного требования может привести к изменению цвета, неравномерному нагреванию сиденья, неисправности пульта дистанционного управления или к неисправности Washlet вследствие перепада температур.)
- Не пользуйтесь вблизи Washlet радиоприемником и т.п. (Washlet может создавать помехи радиосигналу.)
- Если Вы используете специальное сиденье для детей или мягкое высокое сиденье, снимайте их после использования. (В противном случае некоторые функции могут не работать.)
- Не прикладывайте силу к пульту дистанционного управления. (Это может привести к его выходу из строя.) Чтобы предотвратить падение пульта дистанционного управления, вставляйте его в держатель, когда он не используется. Не допускайте попадания на него воды.

Омывание сзади, мягкое омывание, омывание спереди

Эти функции позволяют Вам смыть остатки выделений и грязи с отдельных участков Вашего тела. **Не подмывайтесь слишком много и долго.** Несоблюдение данного требования может привести к смыванию полезных бактерий и нарушению баланса бактерий Вашего тела. **Люди, проходящие лечение или терапию на этих участках тела, должны проконсультироваться с врачом, прежде чем воспользоваться этими функциями.**

Наименования компонентов

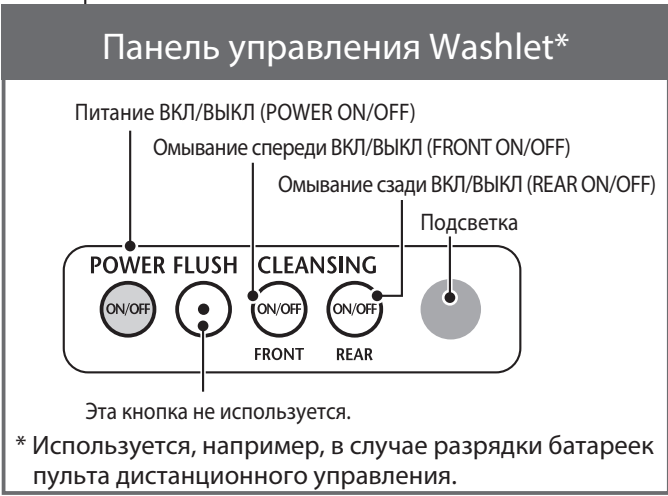
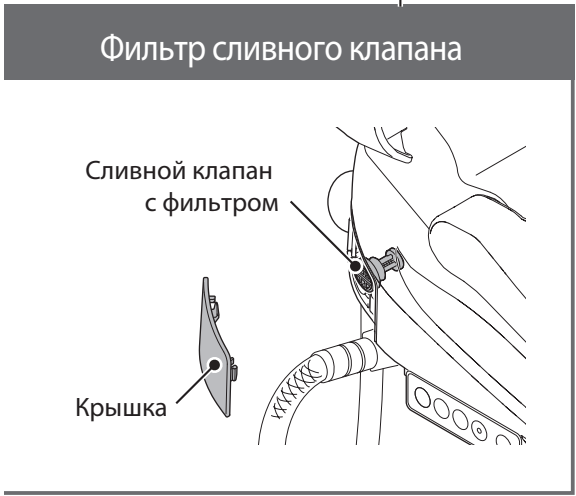
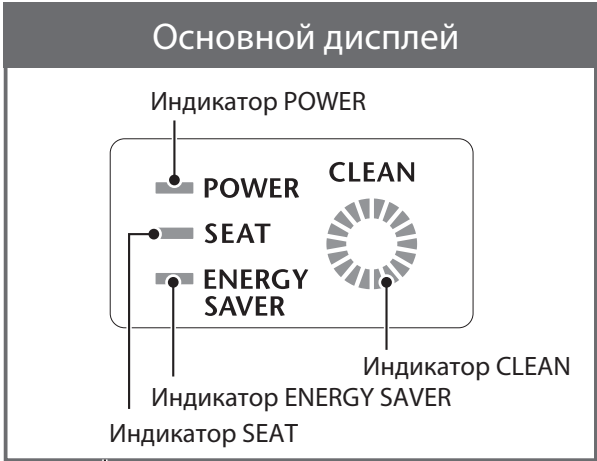
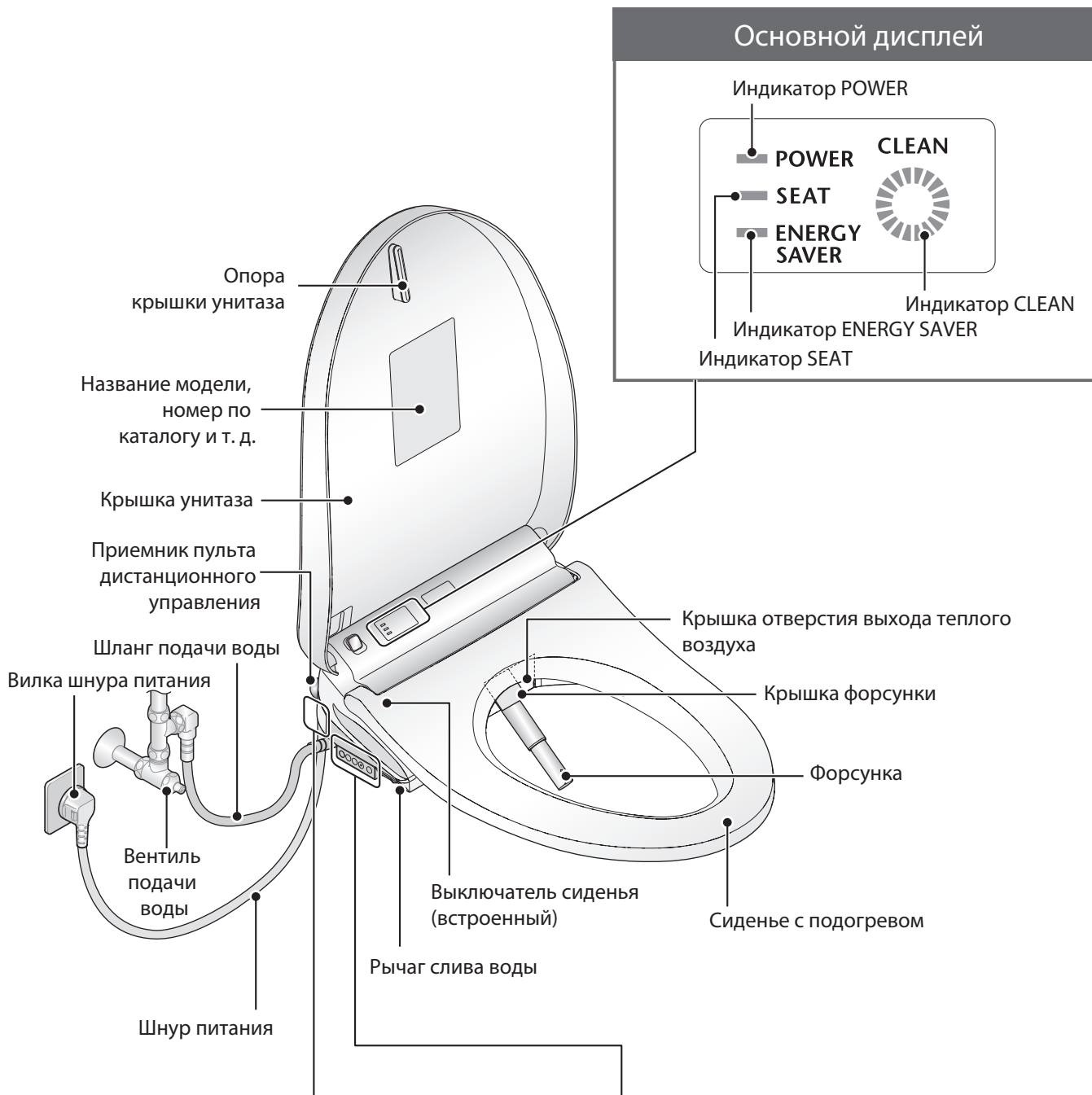

Правая задняя часть основного блока

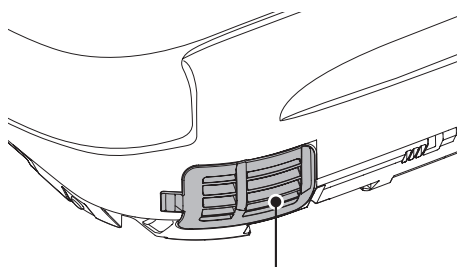

Решетка вентилятора освежителя воздуха

Правая сторона основного блока

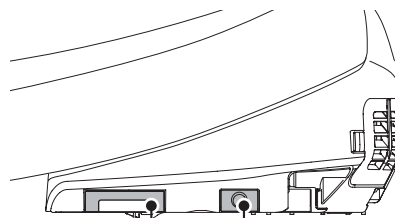

Кнопка снятия

Фильтр освежителя воздуха

Введение

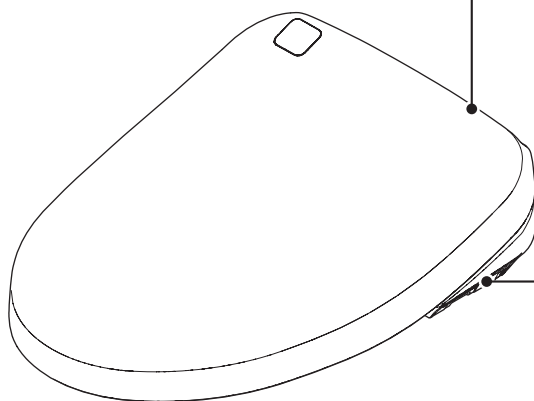

Нижняя сторона крышки и сиденья унитаза

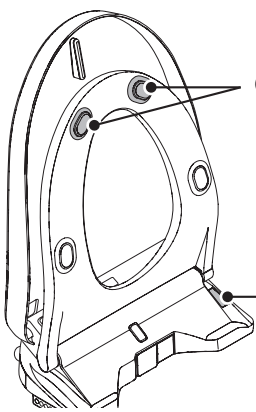

Опоры сиденья унитаза

Датчик тела В

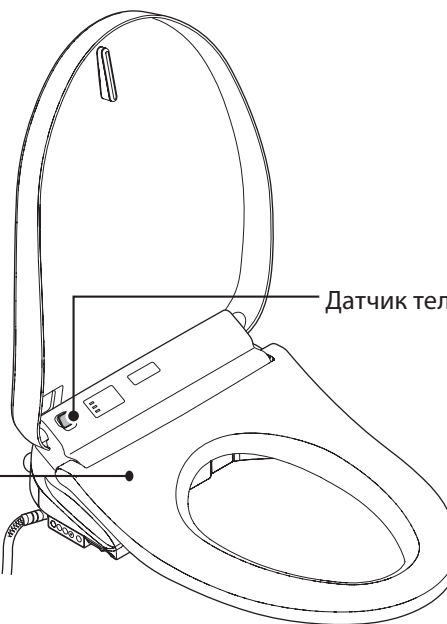

Датчик тела А

Подготовка к работе

Первое использование Washlet

1. Установите батарейки.

1 Снимите пульт с держателя.

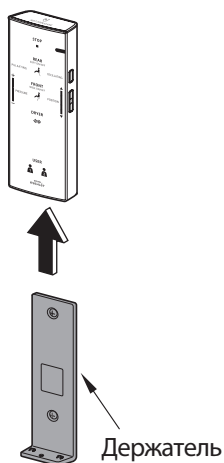

2 Откройте крышку отсека и вставьте две батарейки АА.

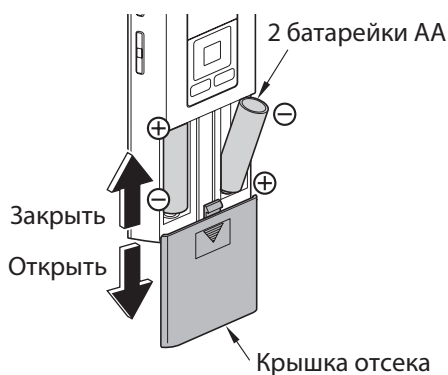

3 Установите пульт в держатель.

■ О батарейках

- Используйте сухие щелочные батарейки. Для предотвращения повреждения батареек или утечки жидкости следуйте приведенным ниже инструкциям.
- При замене батареек используйте новые батарейки того же производителя.
- Если пульт дистанционного управления не будет использоваться в течение долгого времени, извлеките батарейки.
- Не используйте аккумуляторные батарейки.

Когда пульт дистанционного управления закреплен для предотвращения кражи

1 Вывинтите винт из крепления пульта дистанционного управления.

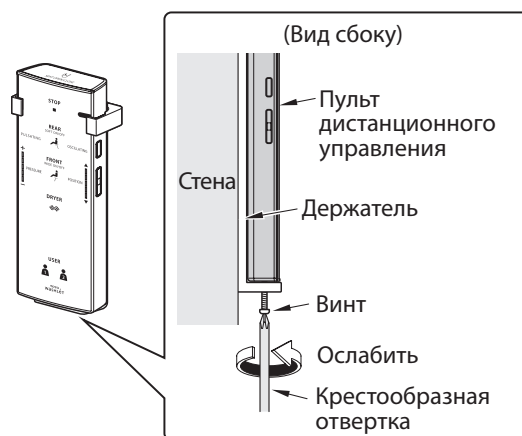

2 Снимите пульт с держателя.

- Обратное крепление
- Затяните винт. (Не перетягивайте винт, это может привести к повреждению компонентов, например держателя.)

2. Включите питание.

1 Вставьте вилку шнура питания в розетку.

- Форсунка выдвигается, а затем задвигается обратно.

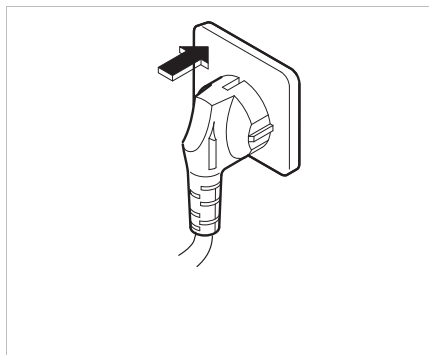

2 Проверьте, что на основном дисплее загорелся индикатор POWER.

- Если индикатор не горит, нажмите кнопку питания [POWER ON/OFF].
- Если индикатор питания POWER мигает, основной блок установлен неправильно. Переустановите основной блок. (Стр. 32)

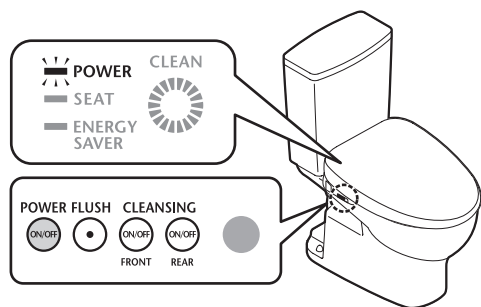

3. Откройте вентиль подачи воды.

1 Полностью откройте вентиль подачи воды.

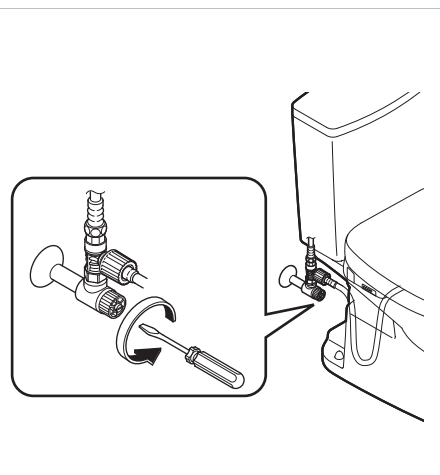

Основные операции

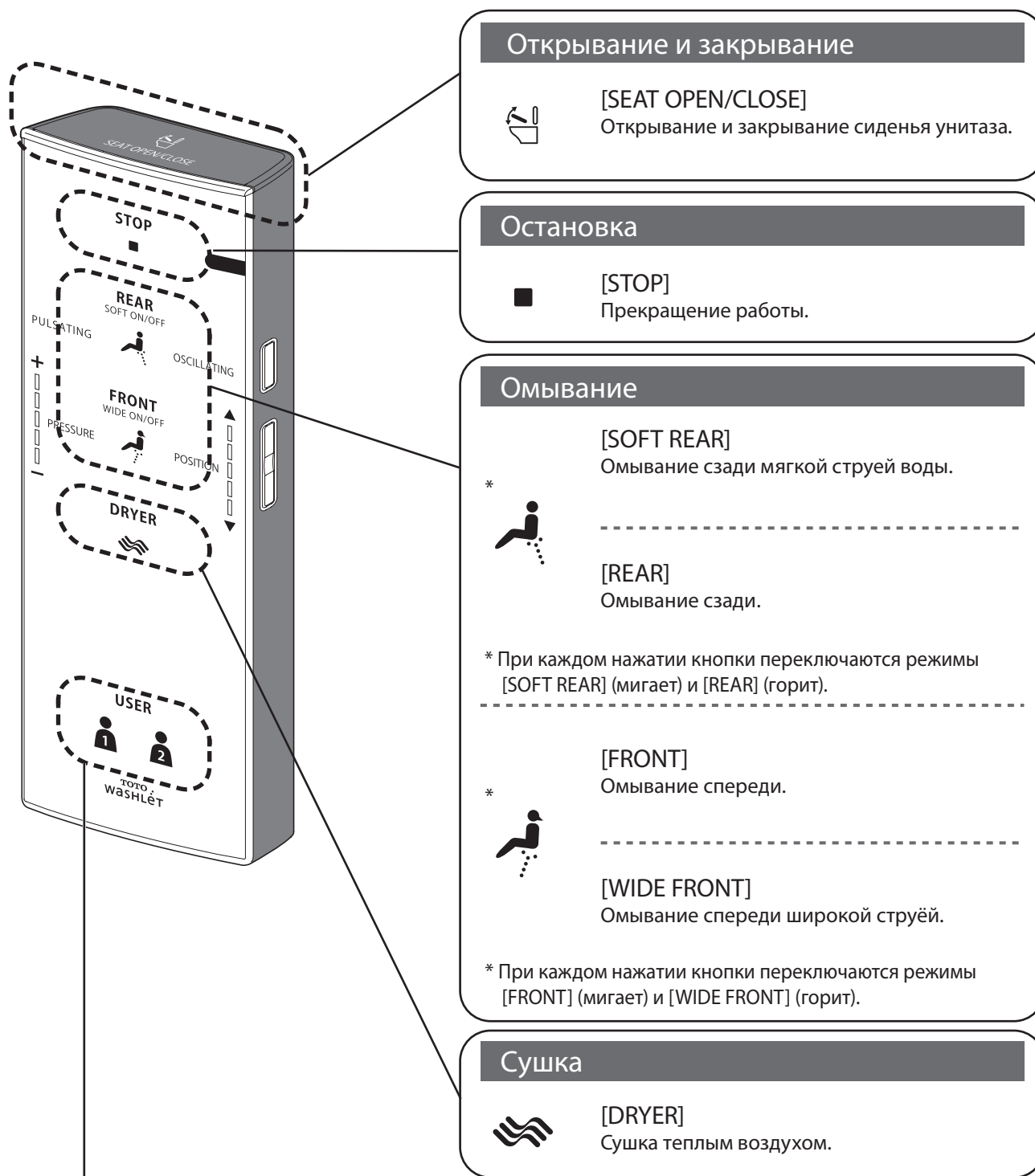

Открытие и закрытие



[SEAT OPEN/CLOSE]

Открытие и закрытие сиденья унитаза.

Остановка



[STOP]

Прекращение работы.

Омывание

[SOFT REAR]

Омывание сзади мягкой струей воды.

*



[REAR]

Омывание сзади.

* При каждом нажатии кнопки переключаются режимы [SOFT REAR] (мигает) и [REAR] (горит).

[FRONT]

Омывание спереди.

*



[WIDE FRONT]

Омывание спереди широкой струей.

* При каждом нажатии кнопки переключаются режимы [FRONT] (мигает) и [WIDE FRONT] (горит).

Сушка



[DRYER]

Сушка теплым воздухом.



[PERSONAL SETTING LOCK 1/PERSONAL SETTING LOCK 2]

Настройки положения форсунки, давления и температуры теплой воды можно сохранить в памяти.

● Сохранение настроек

Во время омывания настройте положение форсунки, давление и температуру воды, затем нажмите кнопку "1" или "2" и удерживайте ее нажатой не менее 2 секунд.

● Использование

После нажатия кнопки "1" или "2" нажмите кнопку, используемую для омывания.

* Индикатор положения форсунки и давления воды горит приблизительно 10 секунд, отображая запрограммированные персональные настройки.

- Функции, которые работают при нажатии кнопки во время омывания в режиме "REAR", "SOFT REAR", "FRONT" или "WIDE FRONT".

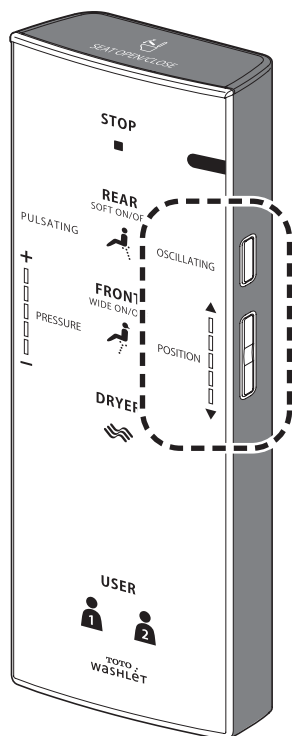

[OSCILLATING]

Форсунка перемещается назад и вперед для более тщательного омывания сзади. При каждом нажатии кнопки режим включается ("ON") или выключается ("OFF"). Эту функцию можно использовать в любой момент.



[POSITION]

Положение форсунки можно регулировать, перемещая его вперед или назад. "▲" перемещение вперед, "▼" перемещение назад



Порядок работы

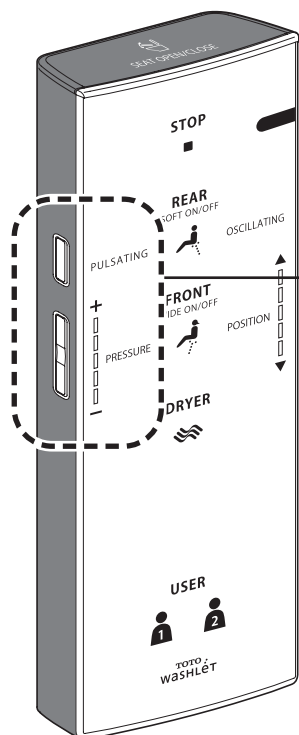

[PULSATING]

Омывание водой с пульсацией давления струи: слабое - сильное. При каждом нажатии кнопки режим включается ("ON") или выключается ("OFF"). Эту функцию можно использовать в любой момент.



[PRESSURE]

Для таких функций омывания, как REAR, можно регулировать давление воды. ("+" - сильнее, "-" - слабее)



Основные операции

0 главном экране

В этом разделе приведен обзор параметров, которые можно настроить с помощью пульта дистанционного управления.

- Подробные описания приведены на соответствующих страницах.
- Возможности настройки зависят от модели.

Задняя сторона пульта дистанционного управления

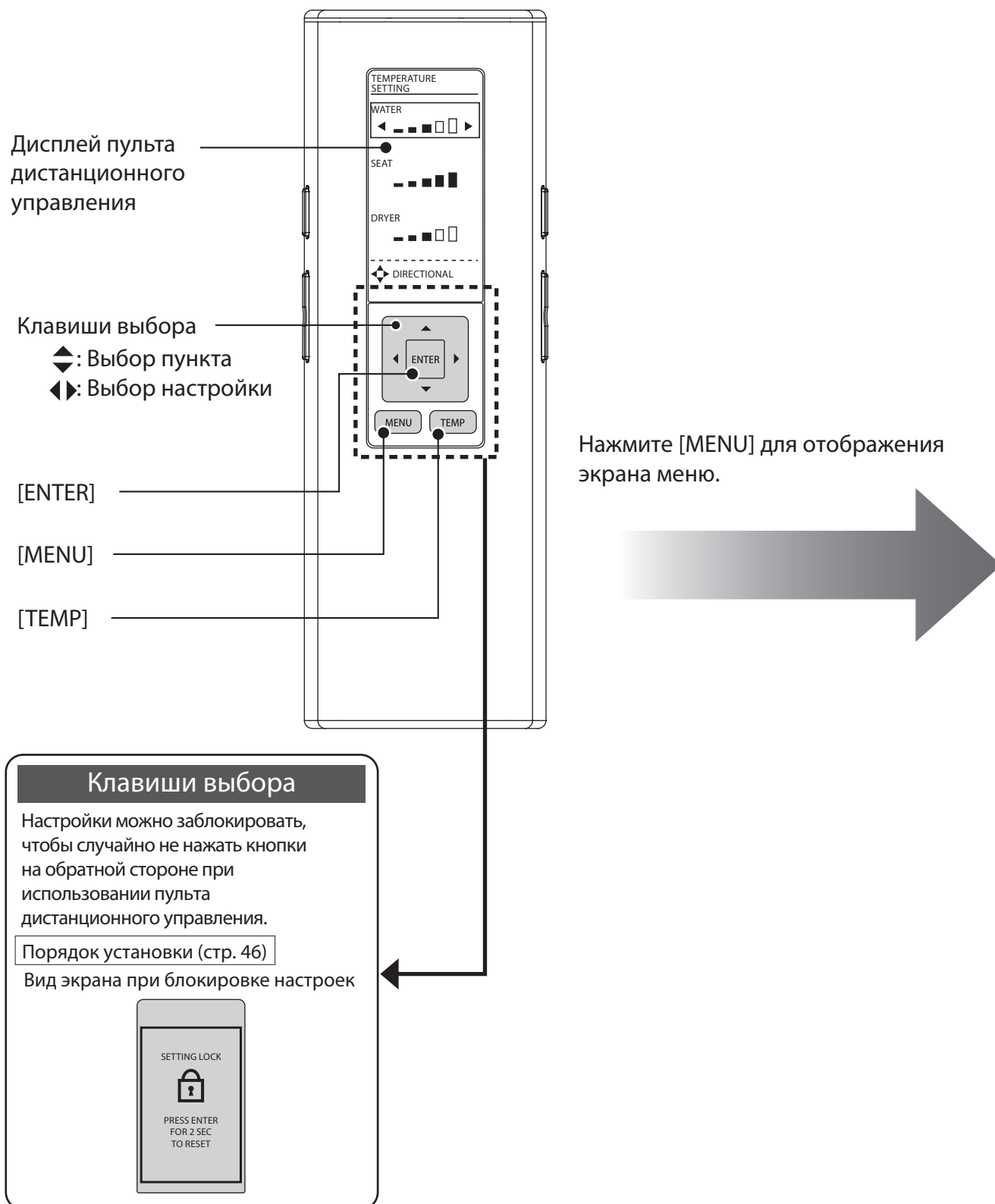

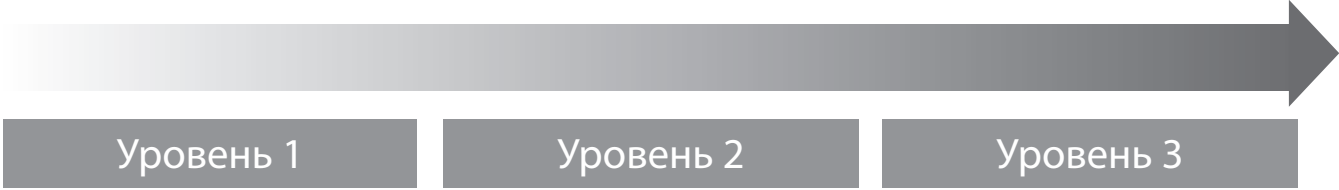

Уровень 1

Уровень 2

Уровень 3

Экран меню

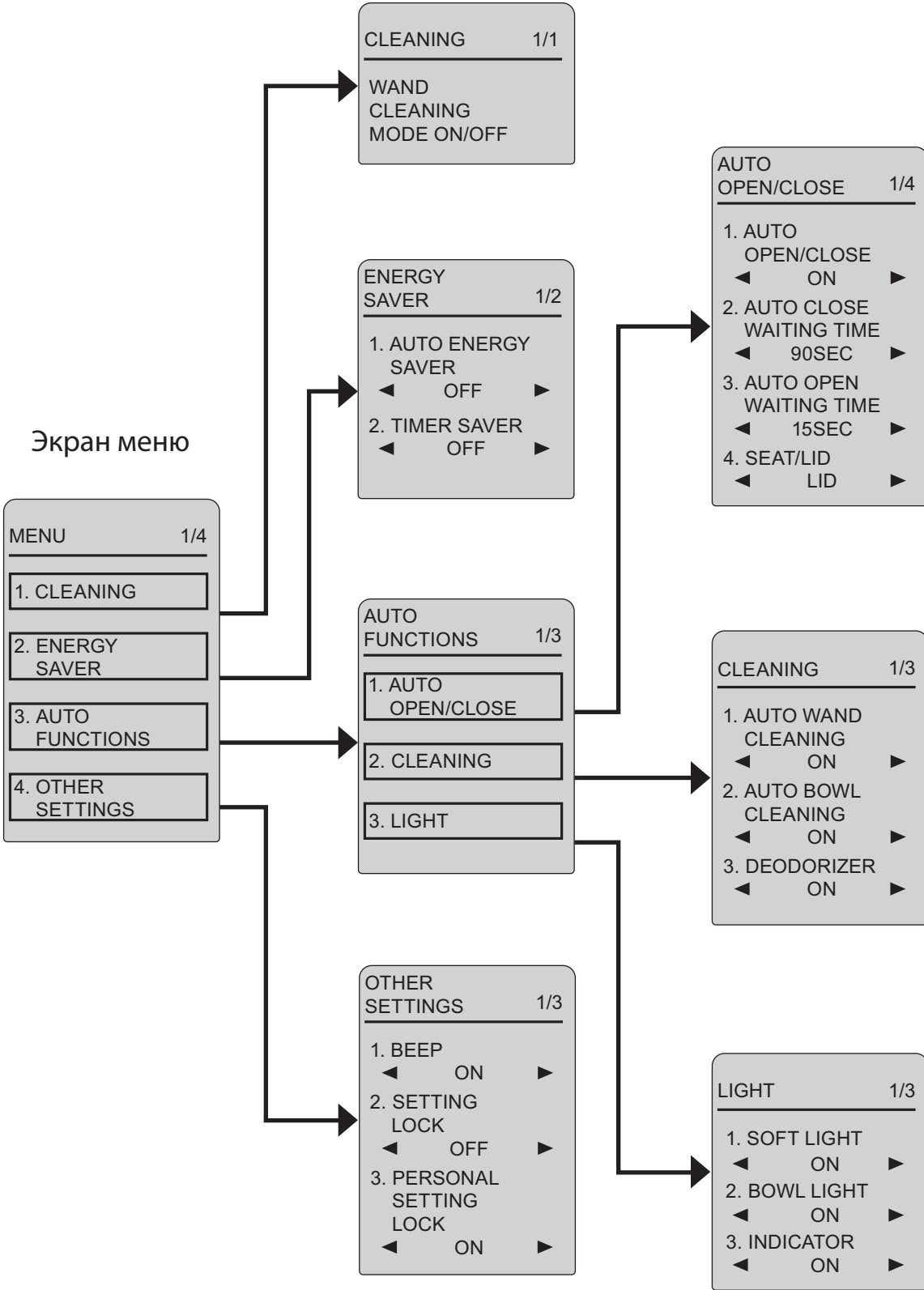

Порядок работы

Автоматические функции

Функции, обеспечивающие удобство

Предусмотрены различные автоматические функции, такие как крышка унитаза, которая открывается и закрывается автоматически.

- Ниже описана работа с исходными настройками.

Приближение



Использование



Вставание



Автоматическое открывание крышки унитаза

**AUTO OPEN/
CLOSE**

При использовании сиденья унитаза



**Крышка унитаза
открывается**

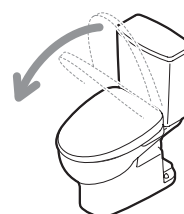

**Крышка унитаза
закрывается**
(Приблизительно через 90 секунд после того, как пользователь встал с сиденья унитаза.)

Чтобы помочиться стоя



**Крышка унитаза
открывается**

* Поднимите сиденье унитаза с помощью пульта дистанционного управления.



Освещение ванной комнаты мягким светом

SOFT LIGHT

**Режим умеренного
освещения**

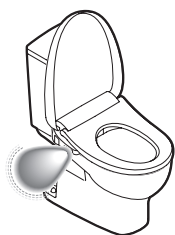

**Режим яркого
освещения**



**Режим умеренного
освещения**
(Приблизительно через 90 секунд после вставания.)



Уход



Примечание

Изменение настроек

Порядок работы

- Когда температура в помещении достигает 30 °C или выше, датчик может не обнаруживать пользователя. (Открывайте и закрывайте вручную.)
- После того как крышка унитаза закрыта с помощью пульта или вручную, она не может открыться автоматически приблизительно в течение 15 секунд. (Открывайте и закрывайте вручную.)
- Если вы сидите на сиденье унитаза или ненадолго останавливаетесь перед чашей унитаза, до автоматического закрывания пройдет приблизительно 5 минут.

- Автоматическая настройка ON/OFF
- Время до закрывания. (→Стр. 38)
- Время до открывания
- Автоматическое открывание сиденья и крышки унитаза, а не только крышки. (→Стр. 40)



Крышка унитаза закрывается
(Приблизительно через 90 секунд после отхода на расстояние не менее 30 см.)

Включается режим слабого освещения
(Гаснет приблизительно через 5 секунд.)

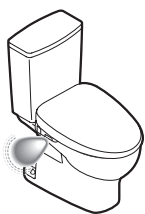

- Подсветка ON/OFF (→Стр. 44)

Автоматические функции

Функции очистки

Для очистки форсунки и чаши унитаза автоматически используется вода "ewater+"*.

	Приближение	Использование	Вставание
<p>Освежитель воздуха</p> <p>DEODORIZER</p>			
	Включается освежитель воздуха		
			<p>Освежитель воздуха останавливается (Приблизительно через 2 минуты)</p>
<p>Автоматическая очистка форсунки при помощи "ewater+"*</p> <p>AUTO WAND CLEANING</p>			<p>Стержень очищается автоматически (Приблизительно через 25 секунд стержень выдвигается и вода "ewater+"* выходит через основание выдвижного стержня.) (Только при использовании функций омывания.)</p>
<p>Гигиеническая обработка чаши унитаза при помощи "ewater+"*</p> <p>AUTO BOWL CLEANING</p>		<p>Предварительное орошение (Чаша унитаза орошается изнутри, препятствуя отложению грязевого налета.)</p>	<p>Завершающее орошение (По завершении автоматической очистки выдвижного стержня вода "ewater+"* орошает чашу унитаза изнутри.)</p>
<p>Подсветка чаши</p> <p>BOWL LIGHT</p>		<p>Во время предварительного орошения внутри чаши унитаза горит индикатор</p>	<p>Во время автоматической чистки форсунки и финального орошения "ewater+" внутри чаши унитаза горит индикатор</p>
<p>Индикатор очистки</p> <p>INDICATOR</p>		<p>CLEAN Горит индикатор CLEAN</p>	<p>CLEAN Циклически загорается и гаснет индикатор CLEAN</p>

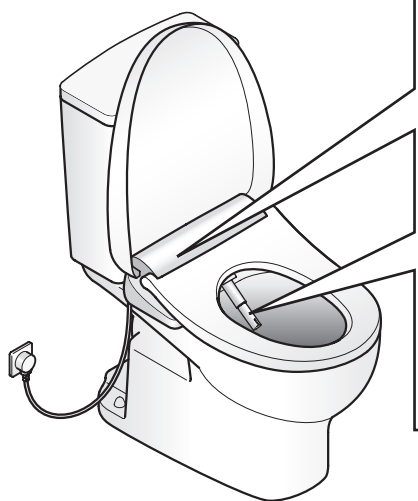

Поддержание чистоты.

■ INDICATOR

Загорается, указывая на работу функций очистки.



■ BOWL LIGHT

Загорается, указывая на работу функций автоматической очистки чаши и форсунки.

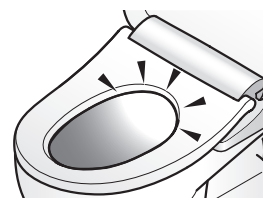

■ Изменение настроек

■ Примечание

	<ul style="list-style-type: none"> • DEODORIZER ON/OFF (Стр. 42)
<ul style="list-style-type: none"> • Если форсунка не очищалась в течение 8 часов, выполняется автоматическая очистка форсунки. (Вода выходит около крышки форсунки.) 	<ul style="list-style-type: none"> • AUTO WAND CLEANING ON/OFF (Стр. 42)
<ul style="list-style-type: none"> • Если сиденье унитаза поднято, предварительное и финальное орошения не выполняются. • Предварительное орошение не выполняется приблизительно в течение 90 секунд после финального орошения. • Если чаша не очищалась в течение 8 часов, выполняется автоматическое орошение чаши унитаза изнутри. 	<ul style="list-style-type: none"> • AUTO BOWL CLEANING ON/OFF (Стр. 42)
	<ul style="list-style-type: none"> • BOWL LIGHT ON/OFF (Стр. 44)
<ul style="list-style-type: none"> • Горит во время работы функции "Автоматическая очистка форсунки", "Автоматическая очистка чаши унитаза" или "Освежение воздуха". (Только если пользователь сидит на сиденье унитаза.) 	<ul style="list-style-type: none"> • INDICATOR ON/OFF (Стр. 44)

Если появляется грязевой налет...

■ Если при эксплуатации на форсунке появляется грязевой налет, можно выдвинуть форсунку для её очистки.

- Чистка форсунки (стр. 34)

* Что означает вода "ewater+?"

Это хлорноватистая вода, которая образуется с помощью ионов хлора в водопроводной воде путем электролиза (также называется водой, обработанной электролизом). Она часто используется для чистки и дезинфекции таких предметов, как еда, посуда и бутылочки для детского питания.

- Вода из скважины может не обеспечивать такой эффект. (Это связано с низкой концентрацией ионов хлора в ней.)
- Чистая, стерильная вода позволяет минимизировать загрязнение поверхностей, но не заменяет собой уборку.
- Эффект и его продолжительность зависят от среды и условий эксплуатации.

Регулировка температуры

Теплая вода/Сиденье унитаза/Сушка

1



Нажмите [TEMP].

2

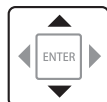

С помощью кнопок выберите требуемую температуру.

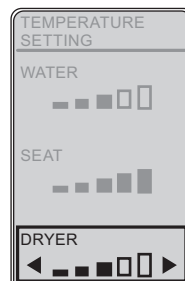
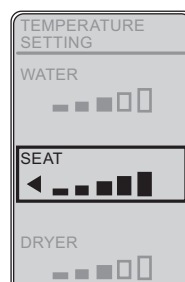
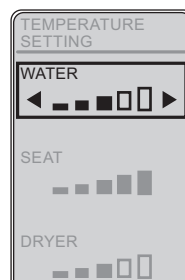
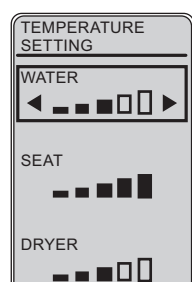

Дисплей пульта дистанционного управления

Клавиши выбора

: Выбор пункта

: Выбор настройки

[TEMP]

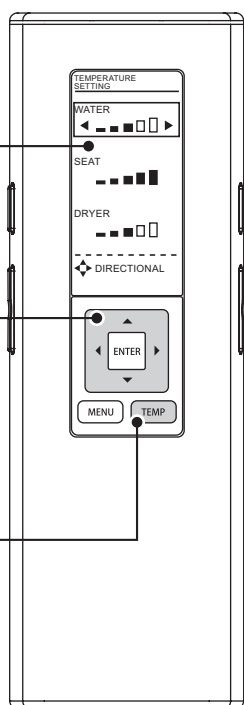

3



С помощью кнопок ◀▶ выберите уровень температуры.

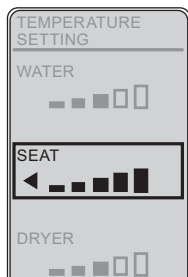

Порядок работы

Температура теплой воды

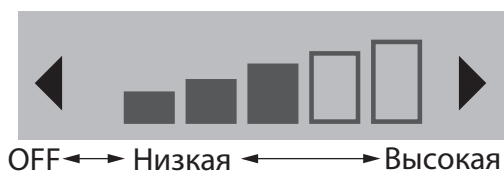

- Чтобы выключить подогрев воды, нажимайте кнопку ◀ до появления индикации "OFF".

Температура сиденья унитаза

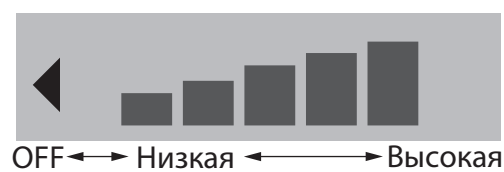

- Чтобы выключить подогрев сиденья, нажимайте кнопку ◀ до появления индикации "OFF".
- Когда установлен режим "OFF" индикатор SEAT гаснет.

Температура воздуха сушки

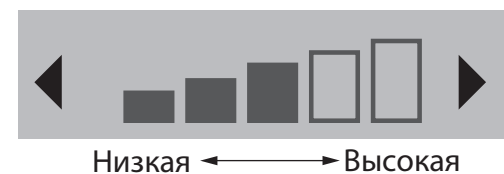

* Для предотвращения конденсации температура теплой воды не должна падать ниже 20 °C даже в режиме "OFF".

Функции энергосбережения Тип

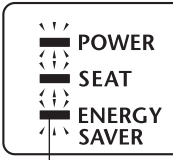
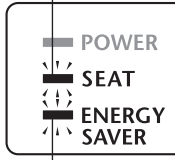
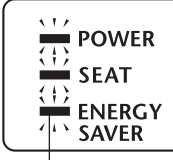
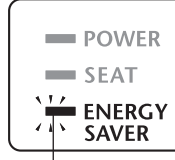
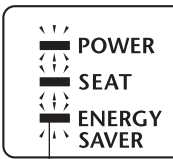

Вы можете экономить энергию, настраивая нагреватель сиденья унитаза на низкую температуру (или выключая нагреватель) в те промежутки времени, когда унитаз будет использоваться редко.

Тип	Ситуация	Состояние энергосбережения	
		Основной дисплей	
Автоматическое энергосбережение	<p>Вам хочется экономить энергию, но не нравится сидеть на холодном сиденье унитаза</p> <p>Washlet определяет периоды редкого использования и автоматически снижает температуру сиденья.</p>	<p>Когда установлен режим энергосбережения...</p>  <p>(Зеленый)</p>	<p>Когда наступает период энергосбережения...</p> <p>(Зеленый)</p>  <p>(Оранжевый)</p>
Энергосбережение по таймеру	<p>Вам хочется экономить энергию только в указанные промежутки времени</p> <p>После установки требуемых промежутков времени для экономии энергии нагреватель автоматически выключается в это время каждый день.</p>	<p>Когда установлен режим энергосбережения...</p>  <p>(Зеленый)</p>	<p>Когда наступает период энергосбережения...</p>  <p>(Зеленый)</p>
Автоматическое энергосбережение + Энергосбережение по таймеру	<p>Вам хочется экономить значительный объем энергии с помощью автоматического энергосбережения и энергосбережения по таймеру</p> <p>Если установлено автоматическое энергосбережение и энергосбережение по таймеру, автоматическое энергосбережение работает в промежутки, когда энергосбережение по таймеру отключено.</p>	<p>Когда установлен режим энергосбережения...</p>  <p>(Зеленый)</p>	<p>Когда наступает период энергосбережения...</p> <ul style="list-style-type: none"> ● В период автоматического энергосбережения: та же индикация, что и в режиме автоматического энергосбережения (см. выше) ● В период энергосбережения по таймеру: та же индикация, что и в режиме энергосбережения по таймеру (см. выше)

Примечание

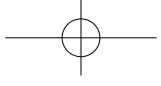
- Даже когда нагреватель сиденья унитаза выключен или установлен на низкую температуру, сиденье унитаза подогревается, когда пользователь сидит на нем.
- Для обнаружения периодов времени, когда сиденье унитаза используется редко, системе автоматического энергосбережения требуется около 10 дней.

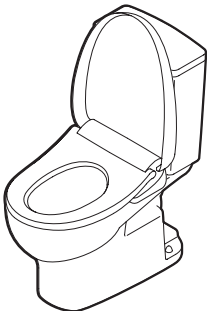

		AM				PM			
Температура сиденья унитаза		0	6	8		5	9	0	
 <p>Низкая</p>	<p>Пример: редкое использование с 21:00 до 6:00</p>	<p>Установленная температура*¹</p>							
		Низкая температура* ²							
 <p>OFF</p>	<p>Пример: установлено с 8:00 до 17:00</p>	Установленная температура* ¹				Установленная температура* ¹			
		OFF* ³				OFF* ³			
 <p>Низкая</p>  <p>OFF</p>	<p>Пример: совместное использование энергосбережения по таймеру и автоматического энергосбережения</p>	Низкая температура* ²		Установленная температура* ¹		Установленная температура* ¹		Низкая температура* ²	
		OFF* ³				OFF* ³			

Порядок работы

*1 Установка температуры сиденья описана на стр. 24.

*2 Период времени низкой температуры сиденья унитаза, устанавливаемой автоматическим энергосбережением.

*3 Период времени отключения нагревателя сиденья унитаза.

Установка режима энергосбережения Стр. 28

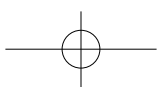

Функции энергосбережения

Установка

1

MENU

Нажмите [MENU].

2



С помощью кнопок выберите "ENERGY SAVER", затем нажмите [ENTER].

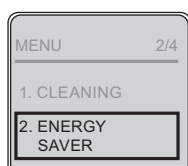

Дисплей пульта дистанционного управления

Клавиши выбора
◆ : Выбор пункта
◀▶ : Выбор настройки

[ENTER]

[MENU]

Когда установлен режим энергосбережения, горит индикатор ENERGY SAVER (зеленый).

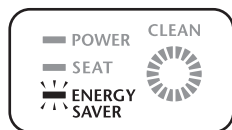

Автоматическое энергосбережение

Энергосбережение по таймеру

Отключение функции энергосбережения

3



С помощью кнопок выберите "AUTO ENERGY SAVER".

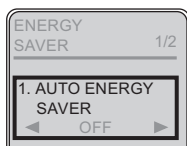

4



С помощью кнопок выберите "ON", затем нажмите [ENTER].

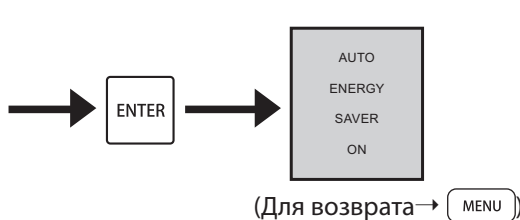
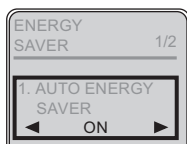

Пример: для энергосбережения с 1:00 до 7:00 (в течение 6 часов)

Выполните операцию в момент начала работы таймера энергосбережения (1:00).

3



С помощью кнопок выберите "TIMER SAVER".



4



С помощью кнопок выберите "3H", "6H", "9H" или "OFF", затем нажмите [ENTER].

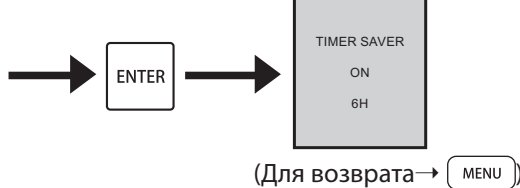

■ Чтобы изменить время запуска режима энергосбережения или время таймера → Повторите действия с шага 3.

Выберите "OFF" на шаге 4 выше.

Техобслуживание

Вилка шнура питания

Не пользуйтесь сухой салфеткой или туалетной бумагой для протирания пластмассовых компонентов.
(Может привести к повреждению.)

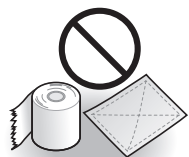

Перед уборкой или техобслуживанием выньте вилку из розетки или отключите выключатель на распределительной панели.

- * Кроме выполнения очистки форсунки.
- * После включения вилки шнура питания в розетку крышка унитаза не поднимается автоматически приблизительно в течение 10 – 60 секунд. Открывайте и закрывайте вручную.

Вилка (выполнять ежемесячно)

<За исключением скрытого типа подключения питания>

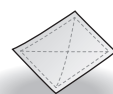

Сухая салфетка



Влажная салфетка

1 Выньте вилку шнура питания из розетки и протрите ее сухой салфеткой.

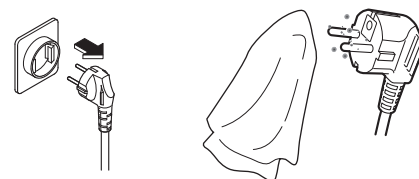

2 Вставьте вилку шнура питания в розетку.

⚠ ОСТОРОЖНО



- Периодически удаляйте пыль с контактных штырей и других частей вилки.
 - Вынимайте вилку шнура питания из розетки и протирайте ее сухой салфеткой.

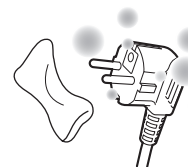

- Вставьте вилку до упора.
- При отсоединении держитесь за основной корпус вилки.
 - Если тянуть за шнур, можно повредить вилку или шнур.

Основной блок / Фильтр освежителя воздуха

Основной блок (выполнять ежемесячно)



Влажная салфетка

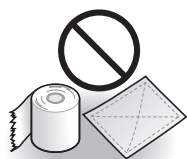

Туалетная бумага и т. п.
(Может привести к повреждению.)

1 Отключите выключатель на распределительной панели.

2 Протрите мягкой смоченной в воде и тщательно отжатой салфеткой.

■ В случае сильного загрязнения

- Протрите мягкой салфеткой, смоченной в разбавленном нейтральном моющем средстве для кухни, затем протрите мягкой салфеткой, смоченной в воде.

3 Включите выключатель на распределительной панели.

Внимание!

- Washlet — это бытовой электроприбор. Не допускайте попадания воды внутрь, не оставляйте моющее средство в зазоре между основным блоком и чашей унитаза.
- Не прикладывайте чрезмерных усилий к крышке форсунки или к крышке отверстия выхода теплого воздуха. (Может привести к повреждению или неправильной работе.)

Фильтр освежителя воздуха

(выполнять ежемесячно)
<Если чувствуется запах>

1 Выньте вилку шнура питания из розетки. (Стр. 15)

2 Извлеките фильтр освежителя воздуха.

- Возьмитесь за ручку и потяните наружу.
- Не тяните с чрезмерным усилием. (Может привести к повреждению или неправильной работе.)

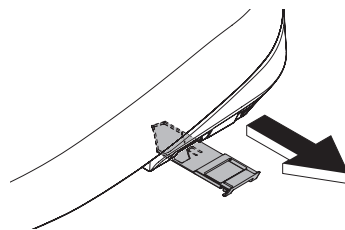

3 Очистите, например, с помощью зубной щетки.

- В случае промывки водой перед установкой на место вытрите насухо.

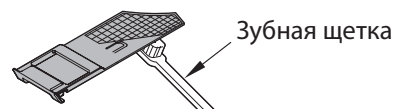

4 Установите фильтр освежителя воздуха.

- Нажмите до защелкивания.

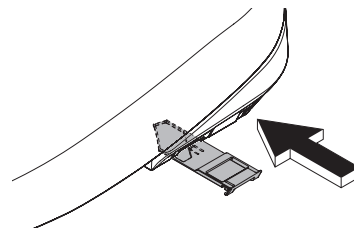

5 Включите выключатель на распределительной панели.

Техобслуживание

Зазор между основным блоком и чашей унитаза

Зазор между основным блоком и чашей унитаза (выполнять ежемесячно)

Основной блок можно снять для очистки верхней части чаши унитаза и нижней стороны основного блока.



Мягкая салфетка, смоченная водой

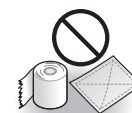

Туалетная бумага и т. п. (Может привести к повреждению.)

1 Отключите выключатель на распределительной панели.

2 Снимите основной блок.

- Не тяните блок с чрезмерным усилием (так как к нему присоединены шланг подачи воды и шнур питания).



Нажмите кнопку и потяните основной блок на себя.

3 Очистите зазор.

- Протрите мягкой салфеткой, смоченной в разбавленном нейтральном моющем средстве для кухни, затем протрите мягкой салфеткой, смоченной в воде, для удаления моющего средства.

4 Установите основной блок.

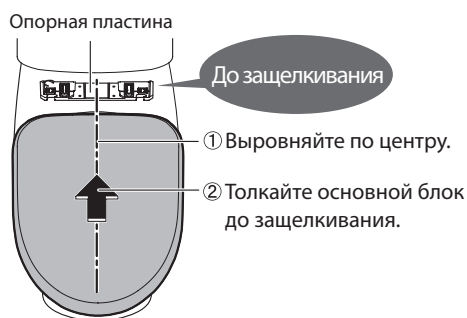

После установки потяните основной блок и убедитесь, что он не снимается.

ВНИМАНИЕ



Вставьте основной блок в опорную пластину до защелкивания.

5 Включите выключатель на распределительной панели.

6 Проверьте индикатор POWER на панели управления Washlet.

Индикатор POWER	Состояние
Горит	Установка выполнена правильно
Не горит	Нажмите кнопку "Power ON/OFF" и проверьте, что индикатор горит
Мигает	Установка выполнена неправильно → Установите повторно

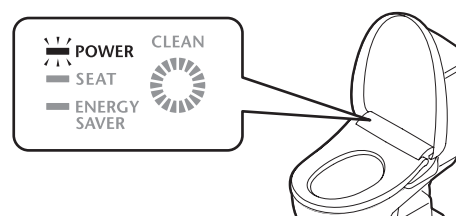

Зазор между основным блоком и крышкой унитаза

Между основным блоком и крышкой унитаза (выполнять ежемесячно)

Крышку унитаза можно снять для тщательной очистки.



1

Выньте вилку шнура питания из розетки.

2

Снимите крышку унитаза, затем снимите основной блок.
(Стр. 32)

Ⓐ: Потяните левую сторону крышки наружу.

Ⓑ: Снимите петлю с выступа и приподнимите вверх.

Ⓒ: Отсоедините правую сторону.

3

Протрите мягкой смоченной в воде и тщательно отжатой салфеткой.

4

Установите крышку унитаза на место.

Ⓓ: Вставьте петлю в штифт с правой стороны крышки.

Слегка наклоните крышку унитаза вперед.

Ⓐ: Потяните левую часть крышки наружу,

Ⓔ: Наденьте петлю на выступ.
* Осторожно, не прищемите пальцы!

5

Включите выключатель на распределительной панели.

6

Откройте и закройте крышку унитаза, чтобы проверить установку, затем установите основной блок. (Стр. 32)

Снятие и установка

Держите двумя руками

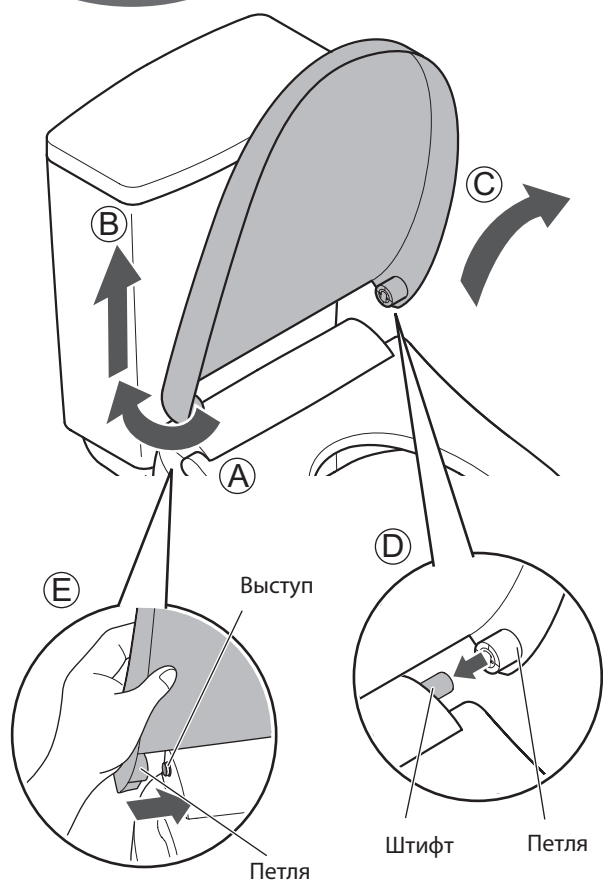

Техобслуживание

Форсунка



Сливной вентиль водяного фильтра

Форсунка (выполнять ежемесячно) <Если видны загрязнения>



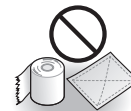

Мягкая салфетка,
смоченная водой



Туалетная бумага и т. п.
(Может привести к повреждению.)

1

Выдвиньте форсунку

1. Снимите пульт дистанционного управления с держателя и нажмите кнопку [MENU] на задней стороне. (Стр. 14)
2. С помощью кнопок  выберите "CLEANING", затем нажмите [ENTER].
3. С помощью кнопок  выберите "WAND CLEANING MODE ON/OFF", затем нажмите [ENTER].
 - Форсунка выдвигается, разбрызгивается вода для очистки.
 - Форсунка автоматически задвигается обратно приблизительно через 5 минут.

2

Протрите мягкой, влажной салфеткой.

- Не тяните, не толкайте форсунку и не нажимайте на неё с чрезмерным усилием.
(Может привести к повреждению или неправильной работе.)

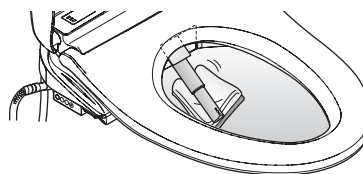

3

Задвиньте стержень обратно.

1. На экране [WAND CLEANING MODE ON/OFF] нажмите кнопку [ENTER] еще раз.
 - Стержень задвигается обратно.

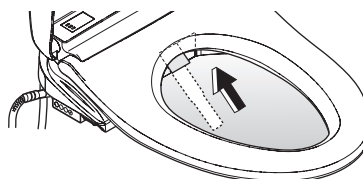

Фильтр сливного клапана

Фильтр сливного клапана (выполнять каждые 6 месяцев)

<Если давление воды снизилось>

ВНИМАНИЕ



Не открывайте сливной клапан, пока открыт вентиль подачи воды.

(В противном случае может произойти утечка воды.)

1

Закройте вентиль подачи воды. (Стр. 53)

- Подача воды прекращается.

2

Сбросьте давление в трубе подачи воды.

1. Снимите пульт дистанционного управления с держателя и нажмите кнопку [MENU] на задней стороне. (Стр. 16)
2. С помощью кнопок выберите "CLEANING", затем нажмите [ENTER].
3. С помощью кнопок выберите "WAND CLEANING MODE ON/OFF", затем нажмите [ENTER].
 - Форсунка выдвигается и вода выходит.
4. На экране [WAND CLEANING MODE ON/OFF] нажмите кнопку [ENTER] еще раз.
 - Форсунка задвигается обратно.

3

Снимите крышку.

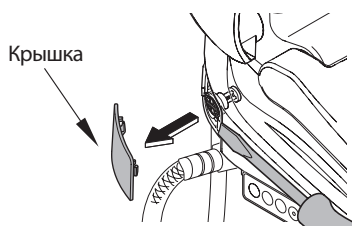

4

Отключите выключатель на распределительной панели.

5

Извлеките сливной клапан с фильтром.

- Ослабьте сливной клапан с помощью плоской отвертки, затем потяните его.

Сливной клапан с фильтром

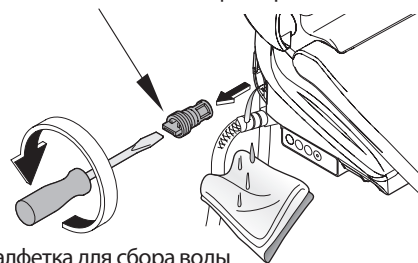

6

Очистите, например, с помощью зубной щетки.

Кроме того, протрите отверстие для сливного клапана внутри.

7

Установите сливной клапан с фильтром на место.

- Вставьте сливной клапан и надежно затяните его с помощью плоской отвертки.

8

Установите крышку.

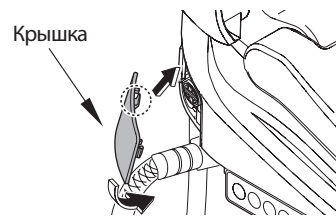

9

Включите выключатель на распределительной панели.

10

Откройте вентиль подачи воды.

(Стр. 15)

Изменение настроек

Список настроек

Можно выполнить различные настройки для удобства и простоты использования Washlet для вас и вашей семьи.

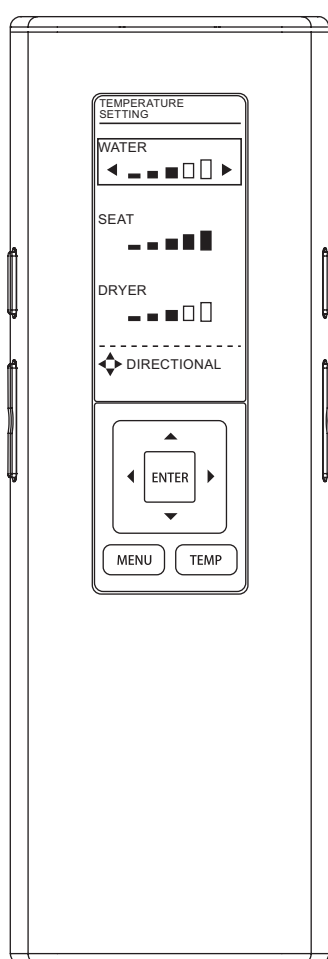

Типы настроек				
AUTO FUNCTIONS	AUTO OPEN/CLOSE	AUTO OPEN/CLOSE		
		AUTO CLOSE WAITING TIME		
		AUTO OPEN WAITING TIME		
	CLEANING	SEAT/LID		
		AUTO WAND CLEANING		
		AUTO BOWL CLEANING		
		DEODORIZER		
		LIGHT	SOFT LIGHT	
			BOWL LIGHT	
INDICATOR				
OTHER SETTINGS	BEEP			
	SETTING LOCK			
	PERSONAL SETTING LOCK			

	Доступные настройки*	Страница настройки
• Автоматическое открывание крышки унитаза	ON/OFF	Стр. 38
• Изменение интервала времени до автоматического закрывания крышки / сиденья.	90SEC/25SEC	
• Изменение интервала до автоматического открывания крышки / сиденья после закрывания вручную с помощью пульта дистанционного управления.	15SEC/30SEC/90SEC	Стр. 40
• Автоматическое открывание и закрывание только крышки унитаза / Автоматическое открывание и закрывание сиденья и крышки унитаза.	LID/SEAT · LID	
• Автоматическая чистка выдвижного стержня	ON/OFF	Стр. 42
• Автоматическое орошение чаши унитаза	ON/OFF	
• Автоматическое освежение воздуха после посадки на сиденье унитаза	ON/OFF	
• Использование мягкого освещения	ON/OFF	Стр. 44
• Использование подсветки внутри чаши унитаза	ON/OFF	
• Включение индикатора CLEAN	ON/OFF	
• Подача звукового сигнала	ON/OFF	Стр. 46
• Блокировка настроек	ON/OFF	
• Блокировка персональных настроек	ON/OFF	

* Значение, выделенное черным цветом, настроено по умолчанию.

Изменение настроек

AUTO OPEN/CLOSE

1  Нажмите [MENU].

2  С помощью кнопок  выберите "AUTO FUNCTIONS", затем нажмите [ENTER].

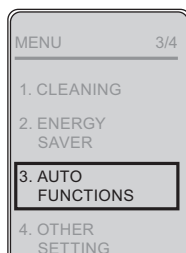

3  С помощью кнопок  выберите "AUTO OPEN/CLOSE", затем нажмите [ENTER].

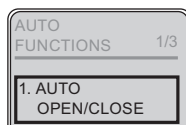

Автоматическое открывание крышки унитаза

**AUTO OPEN/
CLOSE**

Изменение интервала времени до автоматического закрывания

**AUTO CLOSE
WAITING
TIME**

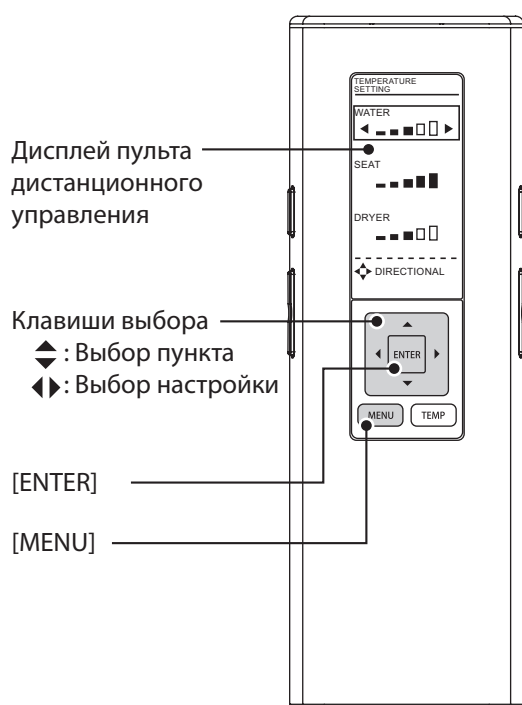

ВНИМАНИЕ

● Номера и пункты настройки зависят от модели.

4



С помощью кнопок выберите "AUTO OPEN/ CLOSE".

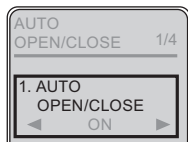

5



С помощью кнопок выберите "ON" или "OFF", затем нажмите [ENTER].

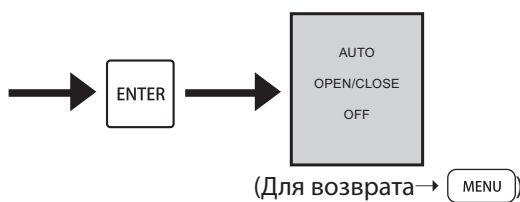
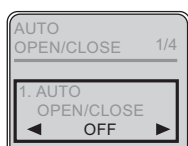

4



С помощью кнопок выберите "AUTO CLOSE WAITING TIME".

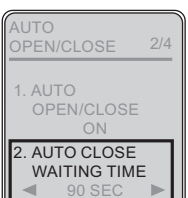

5



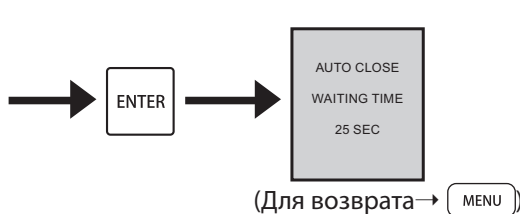
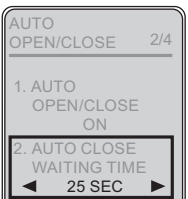

С помощью кнопок выберите "90SEC" или "25SEC", затем нажмите [ENTER].



Изменение настроек

AUTO OPEN/CLOSE

1  Нажмите [MENU].

2  С помощью кнопок  выберите "AUTO FUNCTIONS", затем нажмите [ENTER].

3  С помощью кнопок  выберите "AUTO OPEN/CLOSE", затем нажмите [ENTER].

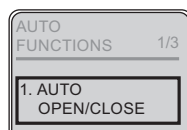
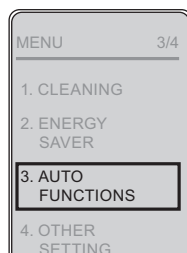

Изменение интервала времени до автоматического открывания (после закрытия вручную).

AUTO OPEN WAITING TIME

Автоматическое открывание и закрывание только крышки унитаза / Автоматическое открывание и закрывание сиденья и крышки унитаза.

SEAT/LID

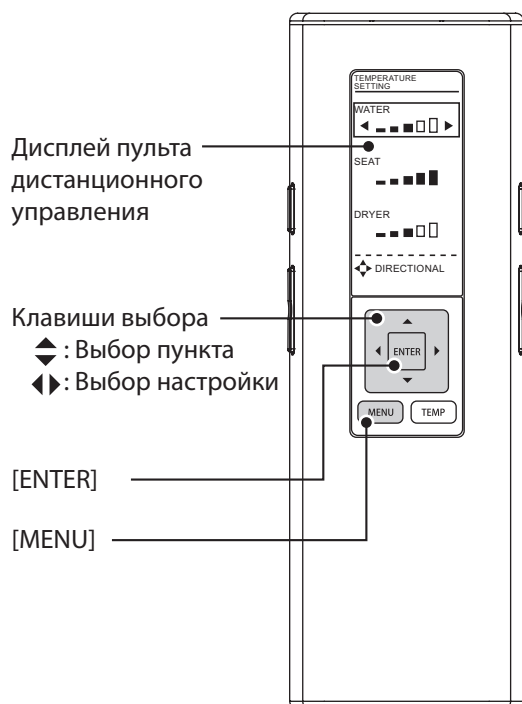

ВНИМАНИЕ

● Номера и пункты настройки зависят от модели.

4



С помощью кнопок выберите "AUTO OPEN WAITING TIME".

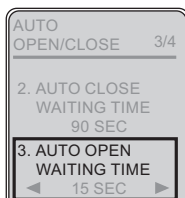

5



С помощью кнопок выберите "15SEC", "30SEC" или "90SEC", затем нажмите [ENTER].

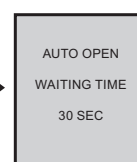
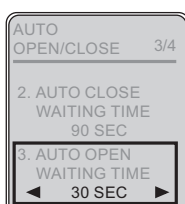

(Для возврата → MENU)

4



С помощью кнопок выберите "SEAT/LID".



5



С помощью кнопок выберите "LID" или "SEAT LID", затем нажмите [ENTER].

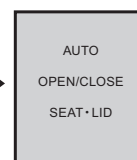



(Для возврата → MENU)



Изменение настроек

CLEANING

1  Нажмите [MENU].

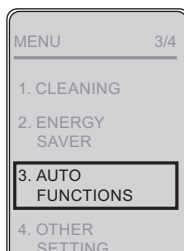
2  С помощью кнопки  выберите "AUTO FUNCTIONS", затем нажмите [ENTER].



3  С помощью кнопки  выберите "CLEANING", затем нажмите [ENTER].

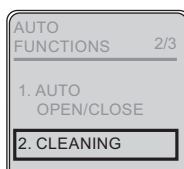

Автоматическая очистка форсунки

AUTO WAND CLEANING

Автоматическая очистка чаши унитаза

AUTO BOWL CLEANING

Автоматическое освежение воздуха после посадки на сиденье унитаза

DEODORIZER

Дисплей пульта дистанционного управления

Клавиши выбора
◆ : Выбор пункта
◀▶ : Выбор настройки

[ENTER]

[MENU]

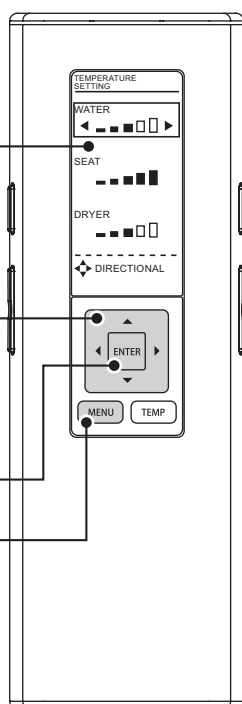

ВНИМАНИЕ

● Номера и пункты настройки зависят от модели.

4



С помощью кнопок  выберите "AUTO WAND CLEANING".

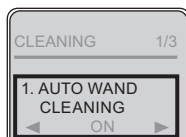

5



С помощью кнопок  выберите "ON" или "OFF", затем нажмите [ENTER].

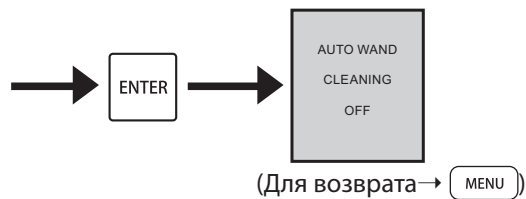
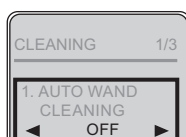

4



С помощью кнопок  выберите "AUTO BOWL CLEANING".

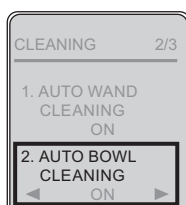

5



С помощью кнопок  выберите "ON" или "OFF", затем нажмите [ENTER].

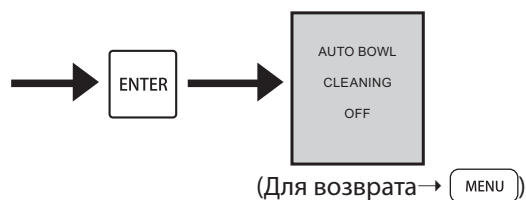
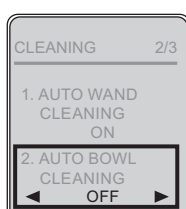

4



С помощью кнопок  выберите "DEODORIZER".

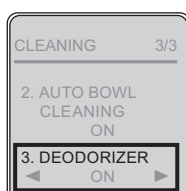

5



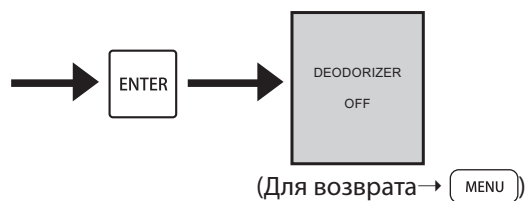

С помощью кнопок  выберите "ON" или "OFF", затем нажмите [ENTER].





Изменение настроек

LIGHT

1  Нажмите [MENU].

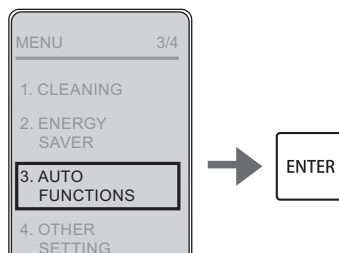
2  С помощью кнопок  выберите "AUTO FUNCTIONS", затем нажмите [ENTER].



3  С помощью кнопок  выберите "LIGHT", затем нажмите [ENTER].

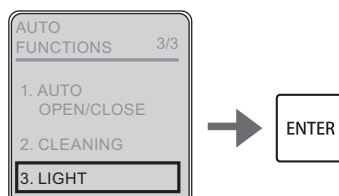

Использование подсветки
SOFT LIGHT

Использование подсветки
внутри чаши унитаза
BOWL LIGHT

Включение индикатора
CLEAN
INDICATOR

Дисплей пульта
дистанционного
управления

Клавиши выбора
◆ : Выбор пункта
◆ : Выбор настройки

[ENTER]

[MENU]

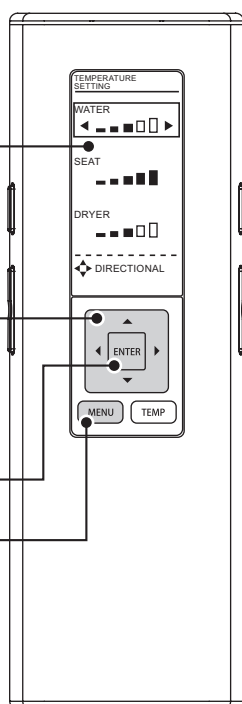

ВНИМАНИЕ

● Номера и пункты настройки зависят от модели.

4



С помощью кнопок выберите "SOFT LIGHT".



5



С помощью кнопок выберите "ON" или "OFF", затем нажмите [ENTER].

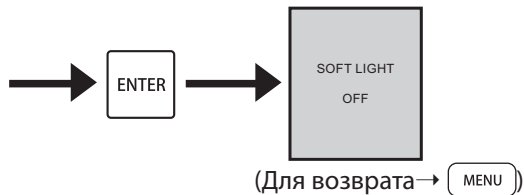
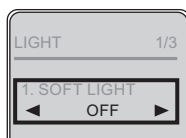

4



С помощью кнопок выберите "BOWL LIGHT".



5



С помощью кнопок выберите "ON" или "OFF", затем нажмите [ENTER].

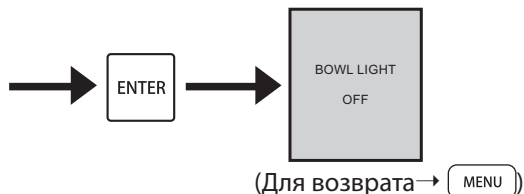

4



С помощью кнопок выберите "INDICATOR".

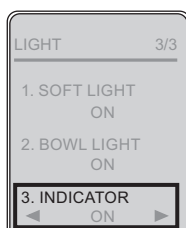

5



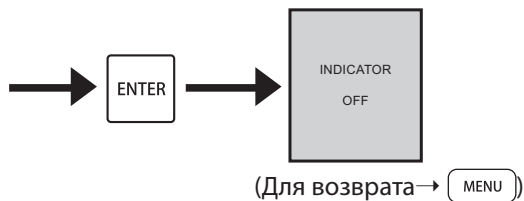
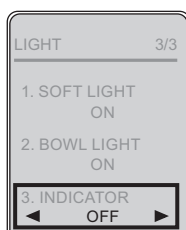

С помощью кнопок выберите "ON" или "OFF", затем нажмите [ENTER].



Изменение настроек

OTHER SETTINGS

1  Нажмите [MENU].

2  С помощью кнопок  выберите "OTHER SETTINGS", затем нажмите [ENTER].

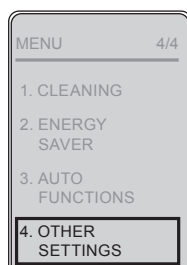

Подача звукового сигнала

BEEP

Блокировка настроек

SETTING LOCK

Блокировка персональных настроек

PERSONAL SETTING LOCK

Дисплей пульта дистанционного управления

Клавиши выбора
◆ : Выбор пункта
◀▶ : Выбор настройки

[ENTER]

[MENU]

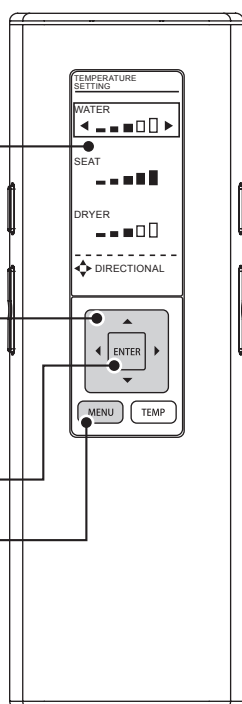

ВНИМАНИЕ

● Номера и пункты настройки зависят от модели.

3



С помощью кнопок выберите "BEEP".

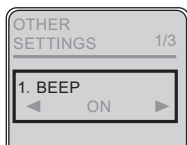

4



С помощью кнопок ◀▶ выберите "ON" или "OFF", затем нажмите [ENTER].

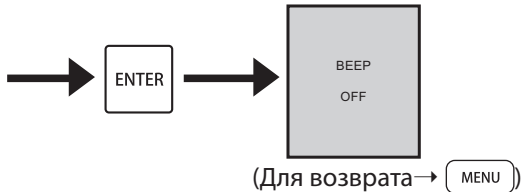
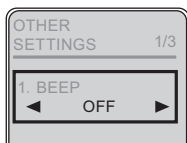

3



С помощью кнопок ◀▶ выберите "SETTING LOCK".



4



С помощью кнопок ◀▶ выберите "ON" или "OFF", затем нажмите [ENTER].

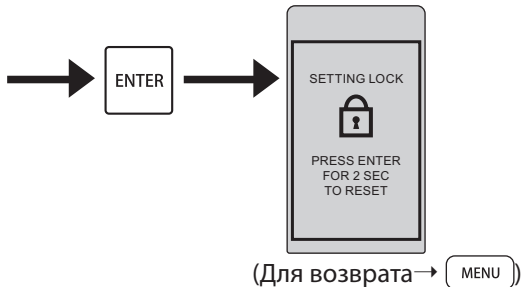
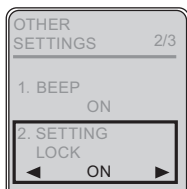

5

Проверьте содержимое экрана.



Метод отмены:

Нажмите [ENTER] на 2 секунды или более.

* Если требуется выполнить повторную блокировку после отмены, повторно установите эту настройку.

Вид экрана при блокировке настроек

3



С помощью кнопок ◀▶ выберите "PERSONAL SETTING LOCK".

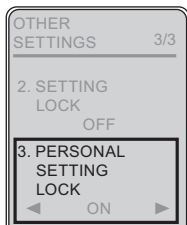

4



С помощью кнопок ◀▶ выберите "ON" или "OFF", затем нажмите [ENTER].

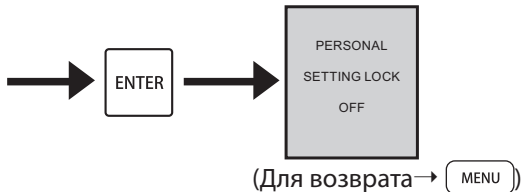
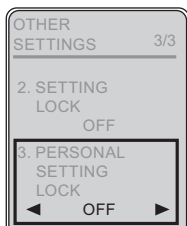

Что делать?

Если пульт дистанционного управления не работает

■ Можно управлять работой изделия с помощью кнопок на панели управления Washlet.

- Возможно, закончился срок службы батареек. Замените батарейки.

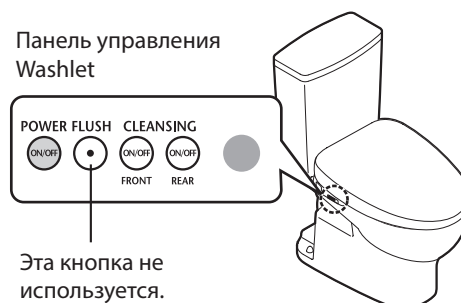

■ Замена батареек

1 Нажмите на  панели управления Washlet.
• Гаснет индикатор POWER.

2 Снимите пульт дистанционного управления с держателя.
(Стр. 16)

3 Откройте крышку и замените батарейки AA.
(Стр. 16)

4 Установите пульт в держатель.

5 Нажмите на  панели управления Washlet.
• Загорается индикатор POWER.

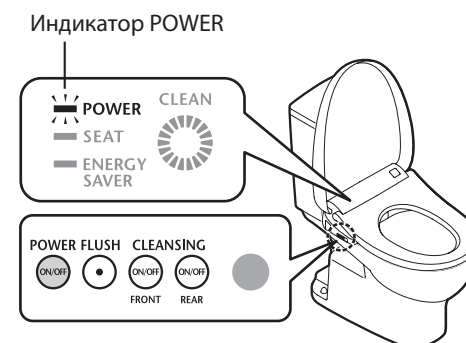

■ О батарейках

- Используйте сухие щелочные батарейки. Для предотвращения повреждения батареек или утечки жидкости следуйте приведенным ниже инструкциям.
- При замене батареек используйте новые батарейки того же производителя.
- Если пульт дистанционного управления не будет использоваться в течение долгого времени, извлеките батарейки.
- Не используйте аккумуляторные батарейки.

Предотвращение повреждения в результате замерзания

При подготовке к зиме примите меры для предотвращения замерзания.

Внимание!

- Если существует вероятность падения температуры ниже 0 °С, не используйте функцию энергосбережения. (Изделие может быть повреждено.)
- Нагрейте помещение так, чтобы температура не опускалась ниже 0 °С или примите другие подходящие меры для предотвращения замерзания воды.
- Перед началом работы установите для настройки "AUTO OPEN/CLOSE" (стр. 38) значение "OFF".

1

Закройте вентиль подачи воды.

- Подача воды прекращается.

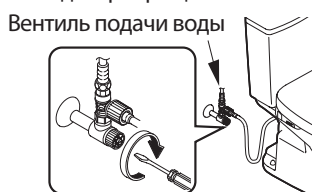

ВНИМАНИЕ



Не снимайте сливной клапан, пока открыт вентиль подачи воды. (В противном случае может произойти утечка воды.)

2

Слейте воду из бачка унитаза.

Поверните ручку сливного бачка для полного слива воды.



3

Сбросьте давление в трубе подачи воды.

1. Снимите пульт дистанционного управления с держателя и нажмите кнопку [MENU] на задней стороне. (Стр. 14)
2. С помощью кнопок \blacktriangle выберите "CLEANING", затем нажмите [ENTER].
3. С помощью кнопок \blacktriangle выберите "WAND CLEANING MODE ON/OFF", затем нажмите [ENTER].
Форсунка выдвигается и вода выходит.
4. На экране [WAND CLEANING MODE ON/OFF] нажмите кнопку [ENTER] еще раз.
Форсунка задвигается обратно.
5. Снимите крышку.

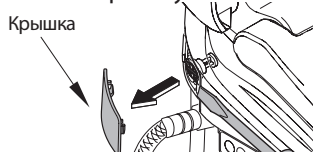

6. Извлеките сливной клапан.

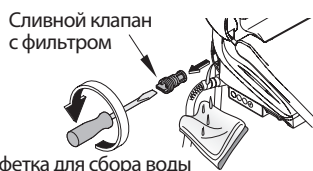

7. Слейте воду из шланга подачи воды.

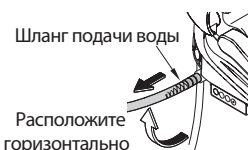

8. После слива воды установите сливной клапан.

- Плотно затяните плоской отверткой.



9. Установите крышку.

4

Проверьте, что на основном дисплее Washlet загорелся индикатор POWER. (Стр. 15)

5

Установите для температуры сиденья унитаза значение "High". (Стр. 24)
(Для поддержания температуры закройте сиденье и крышку унитаза по завершении работы.)

- При следующем использовании Washlet необходимо восстановить подачу воды и питания. (См. ниже)

Восстановление подачи воды (после слива)

1

Для подачи воды откройте вентиль подачи воды.

- Проверьте отсутствие утечек в трубопроводах или в Washlet.

2

Включите выключатель на распределительной панели.

3

Выпустите воду из форсунки.

1. Нажмите на левую сторону сиденья унитаза,
2. Нажмите кнопку "REAR" на пульте дистанционного управления для подачи воды из форсунки. (Соберите воду в бумажный стаканчик или другой водосборник.)

- Если оставшаяся вода замерзла и вода не выходит

- Нагрейте помещение и согретьте шланг подачи воды и вентиль подачи воды с помощью салфетки, смоченной теплой водой.

Что делать?

Длительные периоды без использования.

В случае длительного отсутствия дома зимой обязательно слейте воду для предотвращения замерзания.

Кроме того, если унитаз находится в месте, которое не будет посещаться длительное время, слейте воду.

(Вода в бачке может загрязниться и вызвать раздражение кожи или другие проблемы.)

Как слить воду

- 1** Слейте воду из бачка унитаза.
(Стр. 49, шаги **1** **2**)
- 2** Слейте воду из трубы.
(Стр. 49, шаги **3**)
 - Не выключайте выключатель на распределительной панели, пока не слита вся вода.
- 3** Вытяните рычаг слива воды.
 - Вода выходит рядом с выдвижным стержнем (около 20 секунд).
- 4** Отпустите рычаг слива воды, чтобы он вернулся в исходное состояние.
- 5** Выключите выключатель на распределительной панели.
- 6** Примите надлежащие меры в отношении воды, оставшейся в чаше унитаза.
 - Для снижения вероятности замерзания воды, оставшейся в чаше унитаза, залейте в нее антифриз.

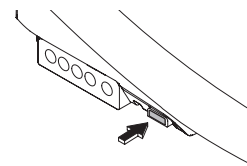
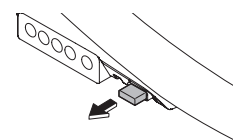

■ При следующем использовании Washlet необходимо восстановить подачу воды и питания. (Стр. 49)

Устранение неполадок

Сначала выполните действия, описанные на стр. 51–55. Если неполадка не исчезает, обратитесь к специалисту по установке, продавцу или контактному лицу, указанному на задней стороне обложки этого руководства.

Индикатор CLEAN не загорается...

➔ Обратитесь к контактному лицу, указанному на задней стороне обложки этого руководства.



Проверьте в первую очередь

Горит ли индикатор POWER?

■ **Загорается этот индикатор при нажатии кнопки [POWER ON/OFF] на основном блоке?**

■ **Мигает ли индикатор POWER?**

➔ Основной блок установлен неправильно. Переустановите основной блок. (Стр. 32)

■ **Включен ли выключатель на распределительной панели?**

➔ Проверьте, не отключена ли подача питания и не выключен ли выключатель.



Горит ли индикатор ENERGY SAVER?

■ **Пока горит этот индикатор, включен режим энергосбережения (стр. 26), поэтому температура сиденья унитаза может быть низкой или нагреватель может быть отключен.**

Работает ли пульт дистанционного управления?

■ **Не закончился ли срок службы батарей пульта дистанционного управления?**

➔ Замените батарейки. (Стр. 14, 48)

■ **Не заблокирован ли передатчик пульта дистанционного управления или приемник основного блока?**

➔ Удалите препятствия, загрязнения, капли воды и любые другие помехи.

Пульт дистанционного управления работает на батарейках.

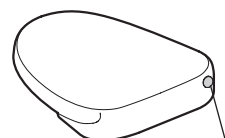

Устранение неполадок

Омывание спереди и сзади		
Неполадка	Проверьте	Стр.
Форсунка не выдвигается.	<ul style="list-style-type: none"> ● Работает ли пульт управления Washlet? (Проверьте, сидя на сиденье унитаза.) → Проверьте, "Работает ли пульт дистанционного управления?" 	51
	<ul style="list-style-type: none"> ● При низкой температуре для выдвигания форсунки требуется некоторое время после нажатия кнопки на пульте дистанционного управления, так как сначала необходимо, чтобы нагрелась вода. 	16
	<ul style="list-style-type: none"> ● Вы сидели на унитазе непрерывно 2 часа или более? (В этом случае изделие отключается в целях безопасности.) → Встаньте с сиденья, а затем сядьте снова. 	–
	<ul style="list-style-type: none"> ● Если давление воды значительно снизилось, например, если вода используется в другом месте или в случае сбоя водоснабжения, эта функция может отключиться в целях безопасности. → Отключите выключатель на распределительной панели и подождите приблизительно 10 секунд, прежде чем снова включить его. Если тот же признак появляется снова → Возможно, возникла неисправность. Обратитесь к контактному лицу, указанному на задней стороне обложки этого руководства. 	–
	<ul style="list-style-type: none"> ● Датчик сиденья может не обнаруживать некоторые сидячие положения. → Полностью сядьте на сиденье унитаза. 	11
	<ul style="list-style-type: none"> ● Пользуетесь ли Вы покрытием для сиденья унитаза, покрытием для крышки унитаза или детским сиденьем? → Снимите любые покрытия. В случае использования детского сиденья или мягкого сиденья снимайте его после каждого использования. 	–
Форсунка выдвигается, но вода не выходит./ Низкое давление воды для омывания.	<ul style="list-style-type: none"> ● Не произошло ли сбоя в системе водоснабжения? → Нажмите кнопку "STOP" и дождитесь восстановления водоснабжения. 	–
	<ul style="list-style-type: none"> ● Не закрыт ли вентиль подачи воды? 	15
	<ul style="list-style-type: none"> ● Не закупорен ли сливной клапан посторонним предметом? → Очистите фильтр. 	35
	<ul style="list-style-type: none"> ● Не установлено ли давление воды на низкий уровень? 	17
Вода для омывания холодная.	<ul style="list-style-type: none"> ● Не установлен ли для параметра температуры теплой воды низкий уровень или значение "OFF"? ● При низкой температуре в помещении или низкой температуре подаваемой воды в первый момент омывания температура воды может быть низкой. 	24 –
Остановки во время использования.	<ul style="list-style-type: none"> ● Омывание сзади, мягкое омывание сзади и широкое омывание спереди останавливается автоматически через 5 минут непрерывного использования, а осушитель останавливается через 10 минут непрерывного использования. ● Возникают ли неполадки в работе выключателя сиденья? → Полностью сядьте на сиденье унитаза. Если Вы привстаете с сиденья или садитесь на него спереди (как на биде), выключатель сиденья может временно прекратить обнаружение присутствия. 	– 11
Вода неожиданно выходит из форсунки.	<ul style="list-style-type: none"> ● Загорается ли индикатор CLEAN по кругу? <ul style="list-style-type: none"> • Форсунка очищается чистой стерилизованной водой. 	22

Сушка теплым воздухом

Неполадка	Проверьте	Стр.
Низкая температура осушителя теплым воздухом.	<ul style="list-style-type: none"> ● Не установлена ли низкая температура осушителя? 	24
Остановки во время использования.	<ul style="list-style-type: none"> ● Возникают ли неполадки в работе выключателя сиденья? → Полностью сядьте на сиденье унитаза. Если Вы привстаете с сиденья или садитесь на него спереди (как на биде), выключатель сиденья может временно прекратить обнаружение присутствия. 	11

Сиденье и крышка унитаза (AUTO OPEN/CLOSE)

Неполадка	Проверьте	Стр.
Крышка унитаза не открывается автоматически.	<ul style="list-style-type: none"> ● Установлено ли для параметра "AUTO OPEN/CLOSE" значение "OFF"? → Установите значение "ON". ● Даже при установленном значении "ON", функция AUTO OPEN/CLOSE не выполняется приблизительно в течение 15 секунд после закрывания сиденья или крышки унитаза. <ul style="list-style-type: none"> • Если крышка унитаза закрыта вручную. (Для повышения удобства использования Washlet задан интервал времени от момента закрывания крышки до момента ее следующего открывания.) → Выйдите из помещения и подождите не менее 15 секунд, затем снова подойдите к чаше унитаза. ● Датчик присутствия может не работать при температуре в помещении выше 30 °C. → Открывайте и закрывайте вручную. 	38 – 20 –
	<ul style="list-style-type: none"> ● Установлено ли для параметра "AUTO OPEN WAITING TIME" значение 30SEC или 90SEC? 	40
	<ul style="list-style-type: none"> ● После включения выключателя на распределительной панели крышка унитаза не поднимается автоматически приблизительно в течение 10 – 60 секунд. → Открывайте и закрывайте вручную. 	–
	<ul style="list-style-type: none"> ● Установлено ли покрытие для сиденья или крышки унитаза? → Снимите любые покрытия. 	–
Крышка унитаза не закрывается автоматически.	<ul style="list-style-type: none"> ● Установлено ли для параметра "AUTO OPEN/CLOSE" значение "OFF"? → Установите значение "ON". ● Если Вы сидите на сиденье унитаза или стоите перед унитазом менее 6 секунд, сиденье и крышка унитаза закрываются приблизительно через 5 минут. ● Если они не закрываются автоматически, даже когда для параметра "AUTO OPEN/CLOSE" установлено значение "ON", возможно, датчик обнаружения работает неправильно. → Если перед унитазом находится отражающий предмет, например зеркало или стекло, уберите их или закройте их шторкой. 	38 – 11
Крышка унитаза открывается сама по себе.	<ul style="list-style-type: none"> ● Не попадают ли на датчик прямые солнечные лучи? → Не подвергайте датчик воздействию прямых солнечных лучей, это может привести к неправильной работе датчика. ● Нет ли нагревателя в зоне обнаружения датчика присутствия? → Не ставьте нагреватель в зоне обнаружения датчика. ● Установлены ли в помещении писсуар или умывальная раковина? → Датчик может обнаруживать того, кто пользуется писсуаром, и это приводит к открыванию или закрыванию крышки унитаза. 	11
Крышка унитаза закрывается сама по себе.	<ul style="list-style-type: none"> ● Установлено ли для параметра "AUTO OPEN/CLOSE" значение "ON"? ● Установлено ли для параметра AUTO CLOSE WAITING TIME значение 25SEC? ● Датчик сиденья может не обнаруживать некоторые сидячие положения. → Полностью сядьте на сиденье унитаза. 	38 11

Устранение неполадок

Сиденье и крышка унитаза (AUTO OPEN/CLOSE)

Неполадка	Проверьте	Стр.
Крышка и сиденье унитаза открываются одновременно	<ul style="list-style-type: none"> ● Не установлены ли настройки на одновременное открывание крышки и сиденья унитаза? 	38
Остановки (или закрывание) во время открывания.	<ul style="list-style-type: none"> ● Если крышка или сиденье встречают препятствие при первом открывании после включения выключателя на распределительной панели, возможна остановка (или закрывание) на полпути во время следующей операции. → Устранив препятствия, выключите и через 5 секунд снова включите выключатель на распределительной панели. Затем выйдите из помещения, подождите не менее 15 секунд и снова подойдите к чаше унитаза. 	15
Время открывания изменилось.	<ul style="list-style-type: none"> ● Датчик присутствия может не работать при температуре в помещении выше 30 °С. 	11

Сиденье и крышка унитаза

Неполадка	Проверьте	Стр.
Не удается открыть или закрыть с помощью пульта дистанционного управления.	<ul style="list-style-type: none"> ● Если автоматическое открывание работает. → Проверьте, "Работает ли пульт дистанционного управления?" ● Если автоматическое открывание тоже не работает <ul style="list-style-type: none"> • Возможно, сиденье или крышка унитаза установлены неправильно. → Установите правильно. ● При люминесцентном освещении возможна неправильная работа пульта. 	51 33
	<ul style="list-style-type: none"> ● Не установлен ли для параметра температуры сиденья унитаза низкий уровень или значение "OFF"? 	24
Сиденье унитаза не нагревается.	<ul style="list-style-type: none"> ● Горит ли индикатор ENERGY SAVER (зеленый) и погас ли индикатор SEAT? <ul style="list-style-type: none"> • Работает таймер энергосбережения, который отключил нагреватель сиденья унитаза. → Когда Вы садитесь на сиденье, нагреватель временно включается и сиденье нагревается приблизительно за 15 минут. ● Горит ли индикатор ENERGY SAVER (оранжевый)? <ul style="list-style-type: none"> • Если индикатор SEAT также горит: работает функция энергосбережения → Когда Вы садитесь, нагреватель сиденья унитаза временно включается. 	26
	<ul style="list-style-type: none"> ● Вы сидите долго? <ul style="list-style-type: none"> • Приблизительно через 20 минут сидения температура начинает снижаться, а приблизительно через 1 час нагреватель выключается. → Отойдите от сиденья унитаза, а затем вернитесь назад. 	–
	<ul style="list-style-type: none"> ● Датчик сиденья может не обнаруживать некоторые сидячие положения. → Полностью сядьте на сиденье унитаза. 	11
	<ul style="list-style-type: none"> ● Установлено ли покрытие для сиденья или крышки унитаза? → Снимите любые покрытия. 	–

Энергосбережение

Неполадка	Проверьте	Стр.
Функция энергосбережения по таймеру не работает.	<ul style="list-style-type: none"> ● Заменяли ли Вы батарейки пульта дистанционного управления? <ul style="list-style-type: none"> • Когда батарейки разряжаются, настройки могут быть удалены. → Заново установите настройки. 	14 28
Функция автоматического энергосбережения не работает.	<ul style="list-style-type: none"> ● Поскольку данной функции необходимо несколько дней для изучения условий использования изделия, прежде чем будет запущен режим энергосбережения, экономия электроэнергии может быть незначительной в зависимости от частоты использования. → Проверьте тип режима энергосбережения. 	26

Освежитель воздуха

Неполадка	Проверьте	Стр.
Освежитель воздуха не работает.	<ul style="list-style-type: none"> ● Даже после занятия сидячего положения не слышны звуки работы изделия. → Полностью сядьте на сиденье унитаза. → Установите для очистителя воздуха значение "ON". ● Если слышны звуки работы, когда Вы сели на сиденье унитаза. → Очистите фильтр освежителя воздуха. 	42 31
Чувствуется странный запах.	<ul style="list-style-type: none"> ● Пользуетесь ли Вы отдельно купленным дезодорантом или освежителем воздуха? <ul style="list-style-type: none"> • Это может снизить эффективность освежителя воздуха Washlet или привести к появлению странных запахов. → Уберите дезодорант или освежитель воздуха. 	-
Освежитель воздуха не работает.	<ul style="list-style-type: none"> ● Не установлено ли для параметра "DEODORIZER" значение "OFF"? → Установите значение "ON". 	42

Гигиенические функции

Неполадка	Проверьте	Стр.
Не загорается мягкая подсветка, подсветка чаши унитаза и индикатор CLEAN.	<ul style="list-style-type: none"> ● Не установлено ли для соответствующего параметра значение "OFF"? → Установите значение "ON". ● Если индикатор CLEAN не горит, замените компонент, который создает воду "ewater+". → Обратитесь к специалисту по установке, продавцу или контактному лицу, указанному на задней стороне обложки этого руководства. 	Задняя сторона обложки 44
Предварительное орошение выполняется самопроизвольно.	<ul style="list-style-type: none"> ● Когда датчик присутствия обнаруживает человека, включается предварительное орошение. ● Если чаша не очищалась в течение 8 часов, выполняется автоматическое орошение чаши унитаза изнутри. 	23

Прочее

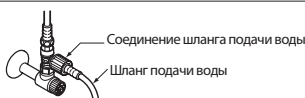
Неполадка	Проверьте	Стр.
Вода вытекает из соединений трубопроводов.	<ul style="list-style-type: none"> ● Если гайки соединений ослабели, плотно затяните их, например, разводным гаечным ключом. <div style="border: 1px solid black; padding: 5px; margin: 10px 0;"> <p>Для соединения шланга подачи воды не пользуйтесь инструментами. Затяните соединение вручную.</p>  </div> <ul style="list-style-type: none"> → Если утечка воды не прекращается, закройте вентиль подачи воды и вызовите специалиста для ремонта. 	-
Неустойчивость основного блока.	<ul style="list-style-type: none"> ● Между амортизатором сиденья унитаза и чашей унитаза имеется зазор для включения датчика сиденья. Когда Вы садитесь на сиденье унитаза, оно слегка проседает для включения датчика сиденья. ● Не ослабли ли болты крепления основного блока? → Снимите основной блок и затем плотно затяните болты опорной пластины. 	- 32

Технические характеристики

Пункт		TCF4732A			
Номинальное напряжение питания		220 В~, 50 Гц			
Номинальная потребляемая мощность		830 Вт			
Максимальная потребляемая мощность		1275 Вт (при температуре подаваемой воды 0 °С)			
Тип		Проточный			
Длина шнура питания		1,8 м			
Уровень защиты от воды		IPX4			
Функции	Омывание	Расход воды	Омывание сзади	Прибл. 0,27–0,43 л/мин <при давлении воды 0,20 МПа>	
			Мягкое омывание сзади	Прибл. 0,32–0,43 л/мин <при давлении воды 0,20 МПа>	
			Омывание спереди	Прибл. 0,29–0,43 л/мин <при давлении воды 0,20 МПа>	
			Широкое омывание спереди	Прибл. 0,35–0,43 л/мин <при давлении воды 0,20 МПа>	
		Температура воды		Диапазон регулировки температуры: OFF (выключена), приблизительно 30–40 °С	
		Мощность нагревателя		1200 Вт	
		Предохранительное устройство		Термопредохранитель	
		Устройство предотвращения обратного потока		Вакуумный клапан, обратный клапан	
	Сушка	Температура теплого воздуха *		Диапазон регулировки температуры: приблизительно 35–55 °С	
		Расход воздуха		0,29 м³/мин	
		Мощность нагревателя		237,7 Вт	
		Предохранительное устройство		Термопредохранитель	
	Сиденье с подогревом	Температура поверхности		Диапазон регулировки температуры: OFF (выключена), приблизительно 28–36 °С <В режиме автоматического энергосбережения: приблизительно 26 °С>	
		Мощность нагревателя		45,4 Вт	
		Предохранительное устройство		Термопредохранитель	
	Освежитель воздуха	Метод		O ₂ -дезодорирование	
		Расход воздуха		Приблизительно 0,16 м³/мин	
		Потребляемая мощность		Прибл. 5,3 Вт	
	Давление подаваемой воды		Минимальное требуемое давление воды: 0,05 МПа <динамическое> Максимальное требуемое давление воды: 0,75 МПа <статическое>		
	Температура подаваемой воды		0–35 °С		
Рабочая температура окружающей воды		0–40 °С			
Размеры		Ш 390 x Г 520 x В 130 мм			
Вес		Прибл. 4,9 кг			

* Температура вокруг отверстия выхода теплого воздуха, измеренная компанией TOTO.

Гарантия

ОГРАНИЧЕННАЯ 2-ГОДИЧНАЯ ГАРАНТИЯ

1. ТОТО гарантирует, что ее продукция не содержит производственных дефектов при нормальном использовании и обслуживании в течение двух (2) лет с даты покупки. Данное гарантийное обязательство распространяется только на ПЕРВОНАЧАЛЬНОГО ПОКУПАТЕЛЯ.
2. Обязательства ТОТО по данной гарантии ограничиваются ремонтом или заменой, по выбору ТОТО, оборудования и его частей, оказавшихся дефектными, при условии, что это оборудование или его части были правильно установлены и эксплуатировались в соответствии с данным РУКОВОДСТВОМ ПОЛЬЗОВАТЕЛЯ. ТОТО оставляет за собой право на проведение инспекций, которые могут быть необходимы, чтобы определить причину дефекта. ТОТО не будет взимать плату за обслуживание или замену частей в связи с гарантийным ремонтом или заменой.
ТОТО не несет ответственности за стоимость демонтажа, возврата и/или повторного монтажа изделий.
3. Данное гарантийное обязательство не распространяется на следующие обстоятельства:
 - а) Повреждения или потери, понесенные в результате стихийного бедствия, в частности, пожара, землетрясения, наводнения, грозы и т.д.
 - б) Повреждения или потери в результате несоответствующего или ненадлежащего использования, небрежности, халатности или неправильного технического обслуживания изделия.
 - с) Повреждения или потери в результате демонтажа, неправильного ремонта или модификации изделия.
 - д) Повреждения или потери в результате осаждения или примеси посторонних веществ в системе водоснабжения.
 - е) Повреждения или потери в связи с качеством воды в местности, где эксплуатируется оборудование.
 - ф) Повреждения или потери в результате неправильного монтажа или установки оборудования в суровой и/или опасной среде.
4. Данное гарантийное обязательство дает вам определенные юридические права. Вы также можете обладать другими правами в зависимости от страны.
5. Для получения услуг гарантийного ремонта по данной гарантии вы должны связаться с дистрибьютором компании ТОТО или обслуживающей оборудование организацией либо непосредственно с офисом продаж ТОТО. Если из-за размера оборудования или характера дефекта оборудование не может быть возвращено в ТОТО, мы можем произвести ремонт оборудования на месте его на-хождения у пользователя или оплатить его доставку в сервисный центр.

Данное письменное гарантийное обязательство является единственным гарантийным обязательством ТОТО. Ремонт или замена в соответствии с этим гарантийным обязательством являются исключительным средством компенсации покупателя. ТОТО не несет ответственности за утрату возможности эксплуатации оборудования или другие случайные, специальные или косвенные повреждения или расходы, понесенные покупателем, а также за трудовые и прочие затраты в связи с установкой или демонтажом, либо оплатой ремонта, выполненного третьими лицами, а также любые другие расходы, конкретно не указанные выше. За исключением случаев, запрещенных действующим законодательством, любые подразумеваемые гарантии, включая гарантии товарного состояния и пригодности для эксплуатации, четко ограничены сроком действия данного гарантийного обязательства. В некоторых странах не допускается ограничение действия косвенных гарантий или исключение или ограничение случайного или косвенного ущерба, поэтому вышеприведенные ограничения и исключения могут быть к вам не применимы.

Важная информация для пользователей



Если Вы хотите утилизировать данное изделие, не выбрасывайте его вместе с обычными бытовыми отходами. Существует отдельная система сбора использованных электронных изделий согласно законодательству, которое требует надлежащей обработки, повторного использования и переработки таких изделий.

Частные хозяйства в странах-членах ЕС, Швейцарии и Норвегии могут бесплатно сдавать свои использованные электронные изделия в специальные пункты сбора или розничным торговцам (в случае покупки нового подобного изделия).

В странах, не указанных выше, по вопросам правильного способа утилизации таких изделий следует обращаться к местным властям.

Тем самым Вы обеспечите необходимую обработку, повторное использование и переработку утилизируемого изделия, что позволит предотвратить потенциальное отрицательное воздействие на окружающую среду и здоровье людей.

Выбрасывайте только разряженные батарейки. Их нельзя выбрасывать вместе с бытовым мусором, а нужно сдавать в пункты сбора или розничным торговцам.

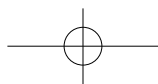
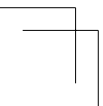
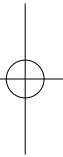
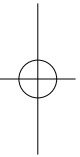
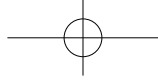
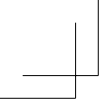

TOTO

Главный офис

TOTO Europe GmbH
Zollhof 2, 40221 Düsseldorf Germany
Тел: +49 (0)700 8686 0700



Чтобы обеспечить быстрое обслуживание, запишите следующую информацию.

Дата покупки:	Название магазина:
Дата: день/ месяц/ год	Тел.:

2015.1.6
D0G412X
Напечатано в Китае.